

**entrya<sup>®</sup>**

**SUNO R+**

**Installatie- en gebruikershandleiding**

## Inhoud

1.	Veiligheidsinstructies.....	2
2.	Gebruik volgens de voorschriften.....	3
3.	Omschrijving.....	3
4.	Toepassingstabel & kenmerken.....	3
5.	Montage.....	3
5.1	Omschrijving van de onderdelen.....	3
5.2	Meeneemring installeren.....	4
5.3	Motoradapter installeren.....	4
5.4	Wikkelas met aandrijving monteren.....	5
5.5	Elektrische aansluiting.....	5
6.	Handzenders en functies instellen.....	5
6.1	Functie van de drukknoppen.....	5
6.2	Handzender programmeren.....	6
6.3	Handzender verwijderen.....	6
6.4	Alle handzenders verwijderen.....	6
6.5	Draairichting aanpassen.....	7
6.6	Puls/kantelbediening activeren.....	7
7.	Eindschakelaars instellen.....	7
8.	Algemene storingen verhelpen.....	8
9.	Technische specificaties.....	8
10.	Garantie.....	8
11.	Afvalverwijdering.....	8
12.	EG-Conformiteitsverklaring.....	8

## 1. Veiligheidsinstructies

Lees deze handleiding aandachtig voor installatie of gebruik van de aandrijving.

Deze handleiding is uitsluitend bedoeld voor gekwalificeerd personeel. Entry Technologies nv is niet verantwoordelijk voor onjuiste installatie en het niet voldoen aan de lokale elektrische- en bouwvoorschriften.

De fabrikant kan niet aansprakelijk gesteld worden voor beschadigingen en bedrijfsstoringen, die voortvloeien uit het feit dat de montage- en de gebruiksaanwijzing niet in acht genomen worden.

Bewaar alle onderdelen van de SUNO R+ en deze handleiding voor later gebruik.

- Geef extra aandacht aan inhoud in deze handleiding gemarkeerd met volgend symbool:
- Wees je bewust van de gevaren die kunnen bestaan in de procedures van de installatie en de werking van geautomatiseerde rolluiken of jaloezieën. De installatie moet worden uitgevoerd in overeenstemming met de lokale normen en voorschriften.
- Voorschriften voor ongeval preventie en geldige normen in de desbetreffende landen in acht nemen en naleven.
- Geldige richtlijnen en normen dienen bij de montage en het gebruik in acht genomen te worden bijvoorbeeld: EN 12453, EN 12604, EN 12605
- Vóór werkzaamheden altijd de aandrijving spanningsvrij maken en beveiligen tegen opnieuw inschakelen.
- Nooit een beschadigde aandrijving in gebruik nemen.
- Controleer de toestand van het rolluik of de jaloezie vóór de montage. Het rolluik of de jaloezie moet geschikt zijn voor montage van de aandrijving.
- Na de montage en inbedrijfstelling moeten alle gebruikers geïnstrueerd worden over de functie en de bediening van de aandrijving.
- Kinderen of niet geïnstrueerde personen mogen de aandrijving niet bedienen.



- Bij het openen of sluiten van het rolluik of de jaloezie mogen zich geen kinderen, mensen, dieren of voorwerpen binnen het bewegingsbereik bevinden.
- Het is niet toegestaan onderdelen te wijzigingen anders dan in deze handleiding omschreven.
- Neem contact op met een gekwalificeerde installateur als een storing niet kan worden verholpen en niet in deze handleiding is omschreven.
- Maak geen gebruik van de aandrijving voor alle procedures in deze handleiding te hebben gelezen en uitgevoerd.
- De aandrijving niet optillen aan de aansluitkabel.
- Neem nooit een bewegende rolluik, jaloezie of andere bewegende delen vast.
- Het deksel van het rolluik of de jaloezie moet overeenkomstig DIN18073 toegankelijk en afneembaar zijn.

## 2. Gebruik volgens de voorschriften

- Voor schade, die ontstaat door ander gebruik, stelt de producent zich niet aansprakelijk. Het risico wordt uitsluitend gedragen door de exploitant.
- De buismotor mag uitsluitend in technisch perfecte staat en volgens de voorschriften worden gebruikt, bovendien met inachtneming van de veiligheids- en gevarenrichtlijnen en de montage- en gebruiksaanwijzing.
- Storingen, die een veilig gebruik onmogelijk maken, moeten onmiddellijk worden verholpen.
- De buismotor uitsluitend in droge ruimtes toepassen en niet binnen gebieden met explosiegevaar.

## 3. Omschrijving

De SUNO R+ aandrijving is ontworpen voor residentiële rolluiken of jaloezieën. De aandrijving is uitgerust met een ontvanger en kan enkel worden bediend met daarvoor bestemde hand- en wandzenders. Uw leverancier kan u informeren welke afstandsbedieningen geschikt zijn voor de aandrijving. De beweging wordt begrensd door mechanische eindschakelaars.

## 4. Toepassingstabel & kenmerken

Type	Motordiameter (mm)	Koppel (Nm)	Motorlengte (mm)	Snelheid (tr/min)	Bereik eindschakelaars (omw)	Vermogen (W)	Maximaal gewicht rolluik (kg)	
							Wikkelas 60 mm	Wikkelas 70 mm
SUNO 45R30+	45	30	632	15	22	191	50	35
SUNO 45R50+	45	50	632	12	22	205	75	60

## 5. Montage

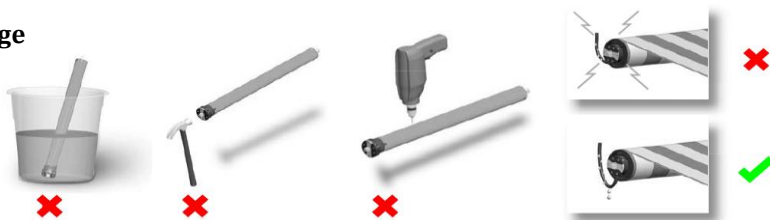

Het aansluitsnoer zodanig leiden dat er geen water langs het snoer in de aandrijving kan lopen.

### 5.1 Omschrijving van de onderdelen

Onderstaande afbeelding toont alle onderdelen van een typische installatie.

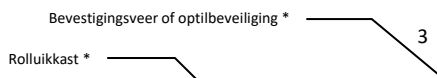

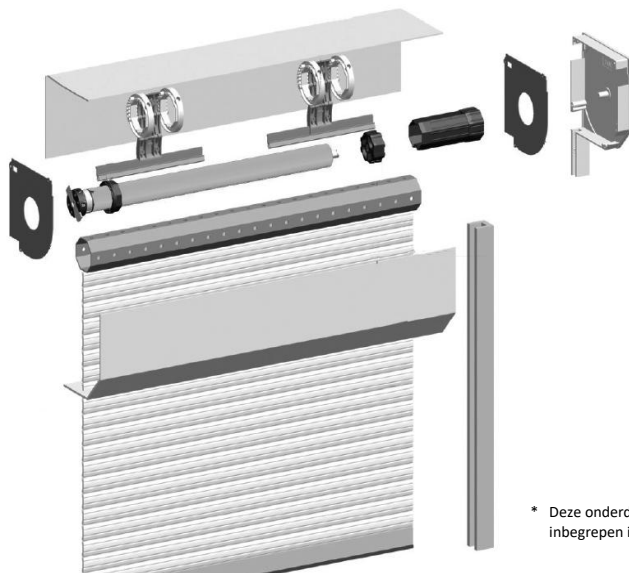

\* Deze onderdelen zijn niet inbegrepen in de levering.

## 5.2 Meeneemring installeren

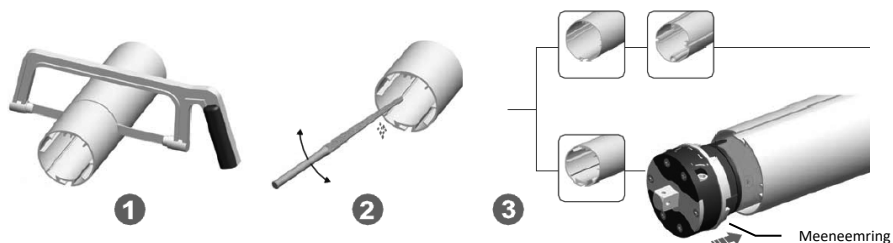

Maak gebruik van een meeneemring die geschikt is voor de as van het rolluik of de jaloezie. Niet in de meeneemring of aandrijving boren!

## 5.3 Motoradapter installeren

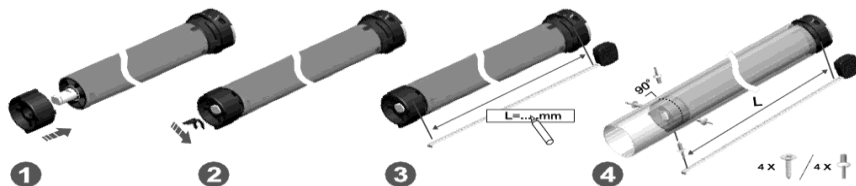

Maak indien nodig gebruik van blindklinknagels of schroeven om de motoradapter vast te zetten.



Maak gebruik van een motoradapter die geschikt is voor de as van het rolluik of de jaloezie. Schroeven of blindklinknagels mogen de aandrijving niet raken.

## 5.4 Wikkelas met aandrijving monteren

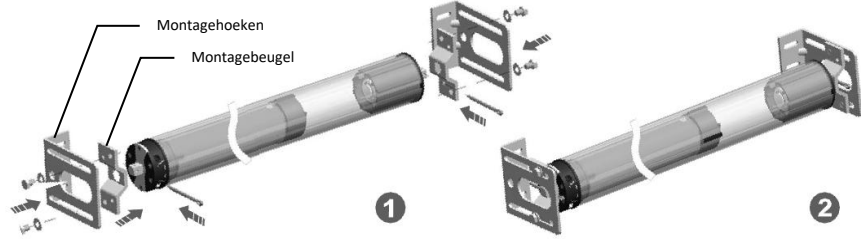

Bevestig de aandrijving met een montagebeugel in de kast, maak eventueel gebruik van bijkomende montagehoeken. Zorg ervoor dat de aandrijving met de wikkelas en montagebeugels 1 à 2 mm speling heeft tussen de montagehoeken of in de kast om vroegtijdige slijtage en lawaai te voorkomen.

## 5.5 Elektrische aansluiting

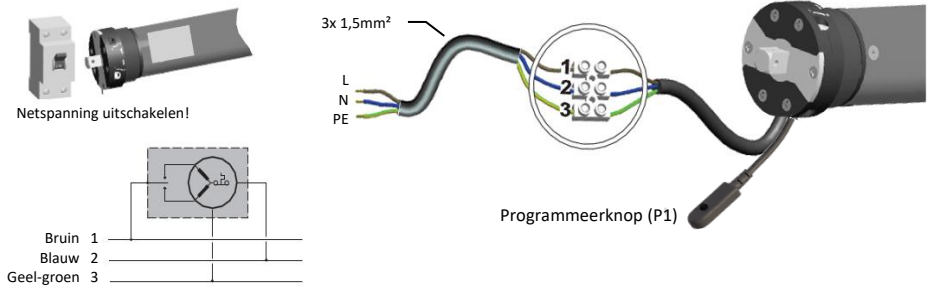

## 6. Handzenders en functies instellen

Belangrijk:

- Controleer als het aansluitsnoer en de programmeerdrukknoop vastliggen en geen bewegende onderdelen kunnen raken.
- De programmeermodus wordt na 10s automatisch afgesloten.
- Als terugkoppeling op bepaalde acties beweegt de motor kort op en neer en geeft vervolgens één of meerdere pieptoonpjes. Ga daarna pas verder met de volgende stap.

### 6.1 Functie van de drukknoppen

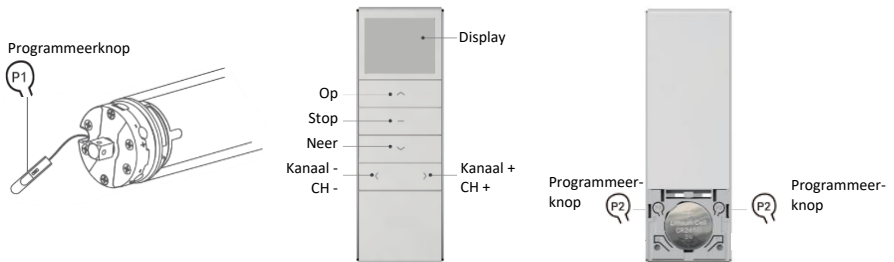

Programmeerknop (P1) heeft naargelang de duur dat deze wordt ingedrukt verschillende functies:







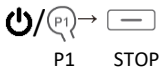

1. **Handzender instellen:** druk **2s** op P1, de motor kort op en neer beweegt en een lange pieptoon geeft. De motor staat klaar om een zender te programmeren.
2. **Ontvanger uitschakelen:** druk **6s** op P1, de motor beweegt kort op en neer en geeft twee pieptoonpjes. De ontvanger reageert niet meer op zenders. Druk één keer op P1 om de ontvanger terug in te schakelen.
3. **Draairichting omkeren:** druk **10s** op P1, de motor beweegt kort op en neer en geeft drie pieptoonpjes. De draairichting is nu omgekeerd.
4. **Reset:** druk **12s** op P1, de motor beweegt kort op en neer en geeft vier pieptoonpjes. De fabriekswaarden zijn terug ingesteld en alle geprogrammeerde zenders zijn gewist.

## 6.2 Handzender programmeren

In de aandrijving kunnen maximaal 10 handzenders/kanalen worden opgeslagen. Wanneer het geheugen vol is en een extra handzender wordt geprogrammeerd, wordt de handzender die het eerst werd ingesteld verwijderd.







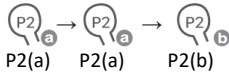

### Methode 1:



Netspanning inschakelen , of druk 2s op P1 van de aandrijving    
Druk 2s op STOP van de zender     







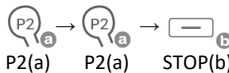

### Methode 2:











Druk op P2 van een reeds geprogrammeerde handzender  , druk nogmaals op P2    
Druk op P2 van de nieuwe handzender     

### Methode 3:



Druk op P2 van een reeds geprogrammeerde handzender  , druk nogmaals op P2    
Druk 2s op STOP van de nieuwe handzender     









Verklaring symbolen:

-  Netspanning inschakelen
-  P1 programmeerknop aandrijving
-  P2 programmeerknop handzender
-  STOP-knop handzender
-  reeds geprogrammeerde handzender
-  Te programmeren handzender
-  aandrijving beweegt kort op en neer
-  korte pieptoon van aandrijving
-  lange pieptoon van aandrijving

## 6.3 Handzender wissen







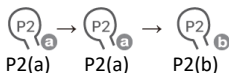

### Methode 1:



Netspanning inschakelen , of druk 2 sec. op P1 van de aandrijving    
Druk 2s op STOP van de te wissen zender     

### Methode 2:



Druk op P2 van een reeds geprogrammeerde handzender  , druk nogmaals op P2    
Druk op P2 van de te wissen zender     

## 6.4 Alle handzenders wissen

Alle handzenders in het geheugen van de aandrijving worden gewist.



Druk op P2 ), druk op STOP ), druk op P2

## 6.5 Draairichting aanpassen

De draairichting van de aandrijving kan worden aangepast wanneer deze niet overeenstemt met drukknoppen van de handzender.



Druk, binnen 30s na programmatie van een zender, OP en NEER gelijktijdig in gedurende 2s

## 6.6 Puls-bediening

Puls-bediening wordt gebruikt voor jaloezieën. De aandrijving draait bij elk commando een kleine stap op of neer. De aandrijving draait continu wanneer de OP/NEER-knop 2s wordt ingedrukt.



Druk OP en NEER gelijktijdig in gedurende 5s

Druk op STOP:



→ puls-bediening ingeschakeld

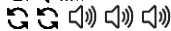

→ puls-bediening uitgeschakeld

## 7. Eindschakelaars instellen

Zolang de eindschakelaars niet zijn ingesteld stopt de aandrijving niet op de gewenste positie en kan er mogelijk schade ontstaan aan het rolluik, de jaloezie of de aandrijving. Laat de aandrijving daarom alleen werken onder toezicht zodat deze kan worden gestopt als de eindschakelaar niet tijdig wordt geactiveerd en de aandrijving te ver doordraait.

Maak gebruik van de meegeleverde afstelstift om de eind schakelaars in te stellen. Open en sluit het rolluik of de jaloezie een aantal keren en stel de eindschakelaars telkens bij tot de gewenste positie.

De grote pijlen naast de rode en witte afstelschroeven geven aan voor welke draairichting de afstelschroeven dienen. Door de afstelschroef richting “+” te draaien zal de aandrijving verder lopen in de richting die wordt aangegeven door de pijl naast de afstelschroef. Draai de afstelschroef richting “-” als de aandrijving vroeger moet stoppen.



## 8. Algemene storingen verhelpen

Fout	Oorzaak	Oplossing
Aandrijving doet niets	Geen netspanning of aansluitfout	Controleer de aansluitingen en netspanning.
	Batterij handzender leeg	Vervang de batterij
	Zender te ver verwijderd	Gebruik de zender dichtbij de aandrijving
Motor start langzaam	Netspanning te laag	Controleer de netspanning, deze moet overeenkomen met de specificatie van de motor.
	Overbelast	Het koppel van de motor is te laag in verhouding met de belasting. Gebruik een motor met een hoger koppel.
Motor stopt plots	Motor is opgewarmd door frequent gebruik.	De thermische beveiliging is in werking, laat de motor gedurende 20 min afkoelen.
Eén aandrijving reageert niet op de zender	Meerdere aandrijvingen werden geprogrammeerd op hetzelfde kanaal van de zender.	Gebruik een handzender met meerdere kanalen en programmeer één aandrijving per kanaal.
Vreemd geluid	Wikkelas is te lang waardoor de motor klem zit tussen de wikkelas en de montagebeugel.	Motor demonteren en de wikkelas inkorten zodat er ongeveer 1 à 2 mm speling is.

## 9. Technische specificaties

Aansluitspanning	230 Vac, 50 Hz
Frequentie ontvanger	433,925 MHz
Ontvanger geheugen	10 zenders
Inschakelduur	>4 min
Beschermingsgraad	IP44
Omgevingstemperatuur	-10 tot +70 °C

## 10. Garantie

De garantie is geheel volgens de wettelijke bepalingen. Neem voor eventuele garantieaanspraken contact op met uw dealer. De garantieaanspraken hebben uitsluitend betrekking op het land waarin de aandrijving werd verkocht. Indien u onze klantenservice, reserveonderdelen of toebehoren nodig heeft, kunt u contact opnemen met uw dealer.

## 11. Afvalverwijdering

Dit product bestaat uit verschillende onderdelen die op hun beurt vervuilende stoffen zouden kunnen bevatten. Laat ze niet in het milieu achter!

Win informatie in over systemen van recyclage of afvalverwerking voor dit product en houdt u daarbij aan de wettelijke bepalingen zoals die op de plaats van gebruik van kracht zijn.



## 12. EG-Conformiteitsverklaring

Zie webpagina <https://www.entrya.com/ce>