

- Deurdranger met Cam-Motion® technologie en in hoogte verstelbare glijarm G195 of standaard glijarm G193
- Voldoet aan de eisen voor obstakelvrije gebouwen (CEN TR 15894)
- Gecertificeerd volgens EN 1154, maat 3-6
- Geschikt voor brand- en rookwerende deuren
- Voor deuren tot 1400 mm breedte
- Kan worden gebruikt in vier installatetypes: scharnier- en niet-scharnierzijde in deurblad- en kozijnmontage

Kenmerken DC700

- Kan worden gebruikt met geïntegreerde, niet zichtbare montageplaat, geschikt voor brand- en rookwerende deuren
- Kan worden gebruikt voor links- en rechtsdraaiende deuren
- As traploos over 14mm in hoogte verstelbaar
- Sluitsnelheid, eindslag en openingsdemping instelbaar via regelventielen aan voorzijde
- Thermoconstante ventielen voor constante prestaties
- Variabel instelbare sluitkracht
- Openingshoek tot 170°
- Instelbaar bereik voor effectieve demping en vergrendelingsnelheid
- Breed scala van toepassingen
- Standaardkleuren: zilver EV1; wit, vergelijkbaar met RAL9016; bruin, vergelijkbaar met RAL8014; zwart, vergelijkbaar met RAL9005, roestvrij staal
- Klantspecifieke afwerkingen op verzoek leverbaar

Karakteristieken van glijarm G195

- In hoogte verstelbaar over 2 mm t.b.v. de toleranties
- Verborgen bevestigingsschroeven
- Montageafmetingen: zie diagram

Karakteristieken van de standaard glijarm G193

- Zonder beschermende afdekking
- Zichtbare bevestigingsschroeven
- Montageafmetingen: zie diagram (afmetingen tussen haakjes)

Karakteristieken van speciaal model DC700AC

- Openingshoek van 180° voor standardinstallatie aan scharnierzijde
- Overige kenmerken gelijk model DC700

Karakteristieken van speciaal model DC700DA

- Sluitvertraging instelbaar vanaf de voorzijde
- Overige kenmerken gelijk model DC700

Technische gegevens

Variabel instelbare sluitkracht	EN 3-6
Deurbreedte tot max.	1400 mm
Geschikt voor brand- en rookwerende deuren	Ja
Draairichting	links-/rechtshandige
Deurblad- en kozijnmontage	Ja
Openingsdemping	Variabel boven 75°
Openingshoek, scharnierzijde, DC700	ca. 170°
Openingshoek scharnierzijde, DC700AC	180°
Openingshoek niet-scharnierzijde	ca. 120°

Sluitvertraging (DC700DA)	variabel 120° - 70°
Gewicht	2.7 kg
Hoogte	64 mm
Diepte	57 mm
Lengte	270 mm
gekeurd conform	EN 1154
CE-gecertificeerd	Ja

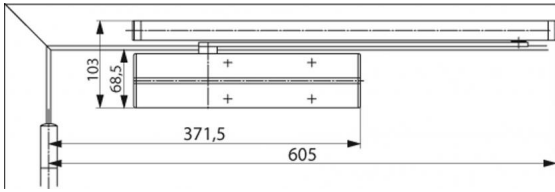
Inbouwdetails weergeven**Vereiste ruimte op de deuren voor standaardmontage aan scharnierzijde**

Een DIN-linkse deur is afgebeeld

Maatvoering voor een DIN-rechtse deur is gelijk maar gespiegeld

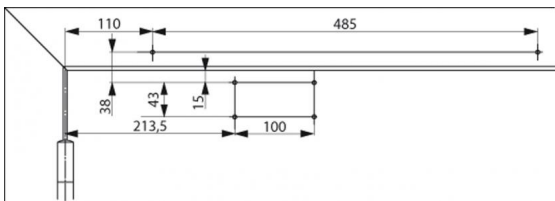
Montageafmetingen voor directe standaardmontage aan scharnierzijde

Een DIN-linkse deur is afgebeeld

Maatvoering voor een DIN-rechtse deur is gelijk maar gespiegeld

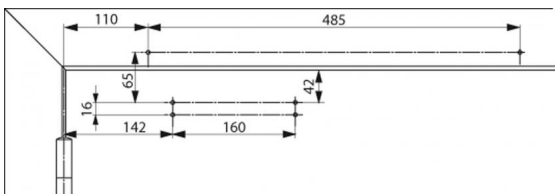
Montageafmetingen met montageplaat voor standaardmontage aan scharnierzijde

Voldoet aan EN 1154, supplement 1, of voor deuren waarbij directe montage niet mogelijk is.

Een DIN-linkse deur is afgebeeld

Maatvoering voor een DIN-rechtse deur is gelijk maar gespiegeld

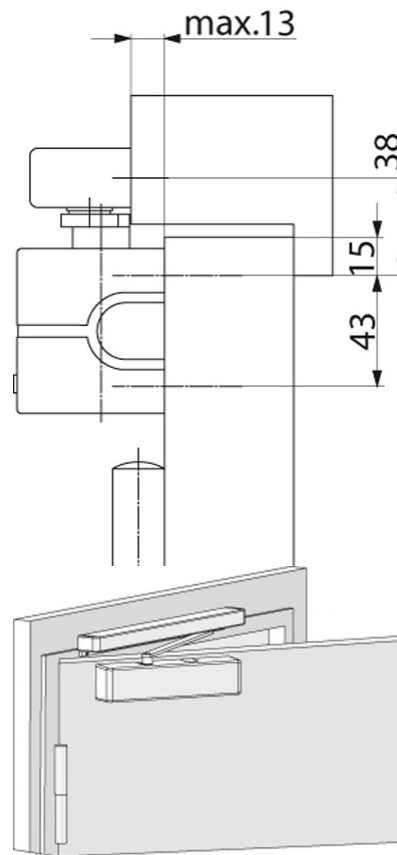

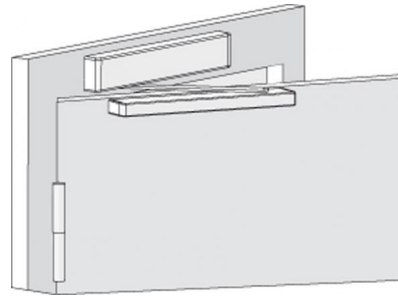
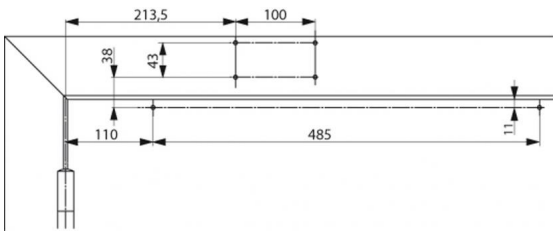
Montageafmetingen voor directe kozijnmontage aan scharnierzijde

Dranger aan scharnierzijde van het deurkozijn.

Een DIN-linkse deur is afgebeeld

Maatvoering voor een DIN-rechtse deur is gelijk maar gespiegeld

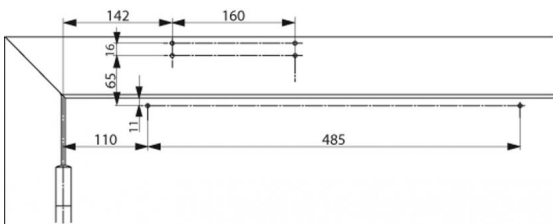
Montageafmetingen met montageplaat voor kozijnmontage aan scharnierzijde

Dranger aan scharnierzijde van het deurkozijn. Voor deuren waarbij directe montage niet mogelijk is.

Een DIN-linkse deur is afgebeeld

Maatvoering voor een DIN-rechtse deur is gelijk maar gespiegeld

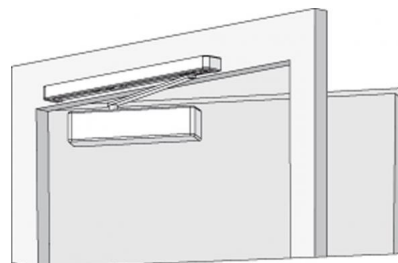
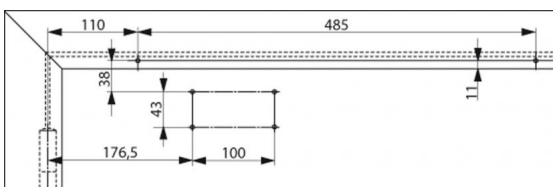
Montageafmetingen voor directe standaardmontage aan niet-scharnierzijde

Montageafmetingen met montageplaat voor standaardmontage aan niet-scharnierzijde

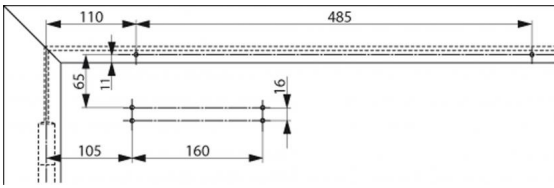

Voor deuren waarbij directe montage niet mogelijk is
Een DIN-rechtse deur is afgebeeld
Maatvoering voor een DIN-linkse deur is gelijk maar gespiegeld

Montageafmetingen bij directe montage op het kozijn aan niet-scharnierzijde

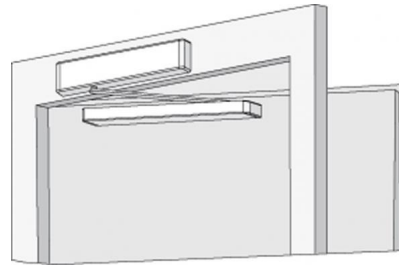
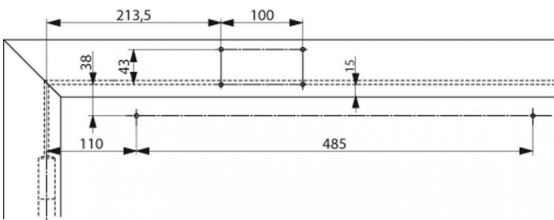

Dranger op niet-scharnierzijde van het deurkozijn
Een DIN-rechtse deur is afgebeeld
Maatvoering voor een DIN-linkse deur is gelijk maar gespiegeld

Montageafmetingen met montageplaat voor kozijnmontage aan niet-scharnierzijde

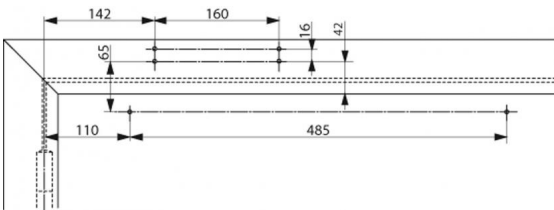

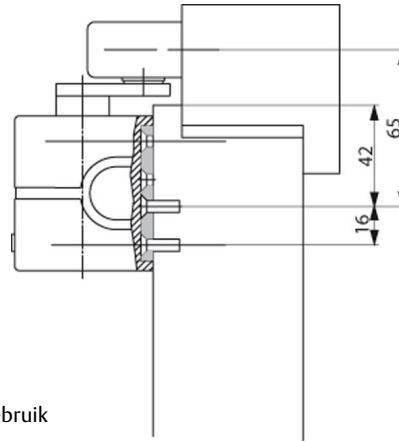
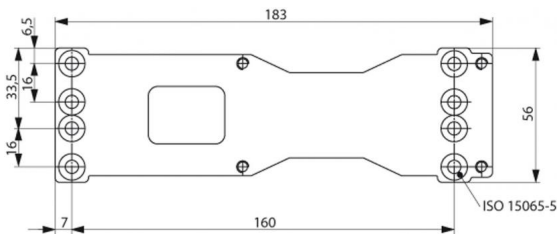
Montageplaat A120

Voor montage met een boormal volgens EN 1154, supplement 1, en voor universeel gebruik

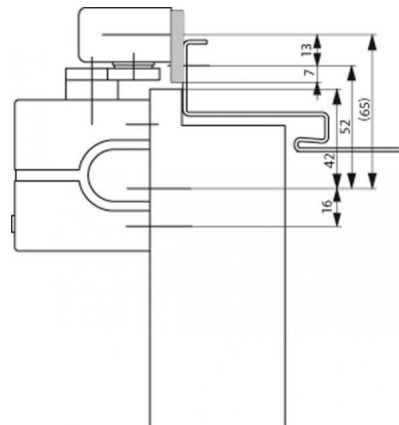
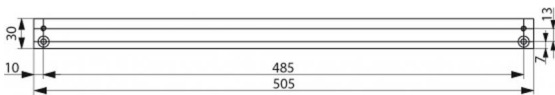
Montageplaat A130

Voor glijarm G193 en G195

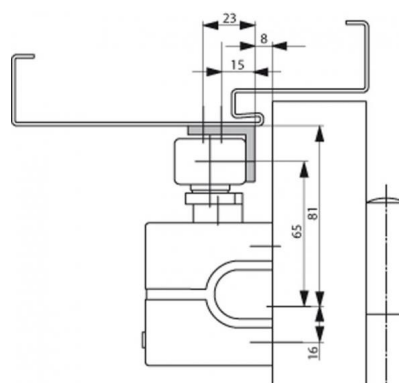
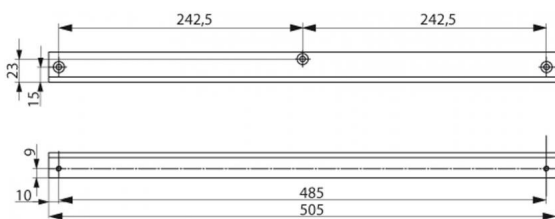
Hoekmontageplaat A104

Alleen voor standaard glijarm G193

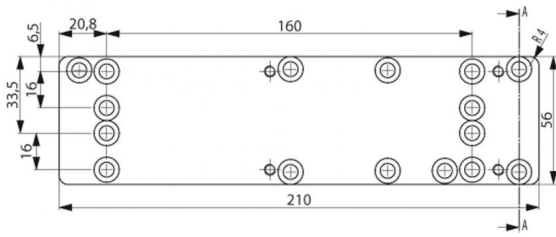
Vervangende plaat A124

Voor renovatie toepassingen

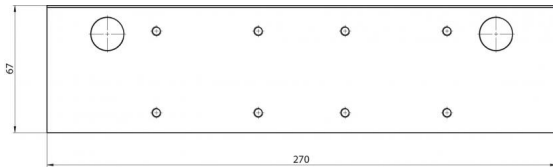
Glazen deuren blok A166

Voor montage van de deurdranger op alle geheel glazen deurbladen.

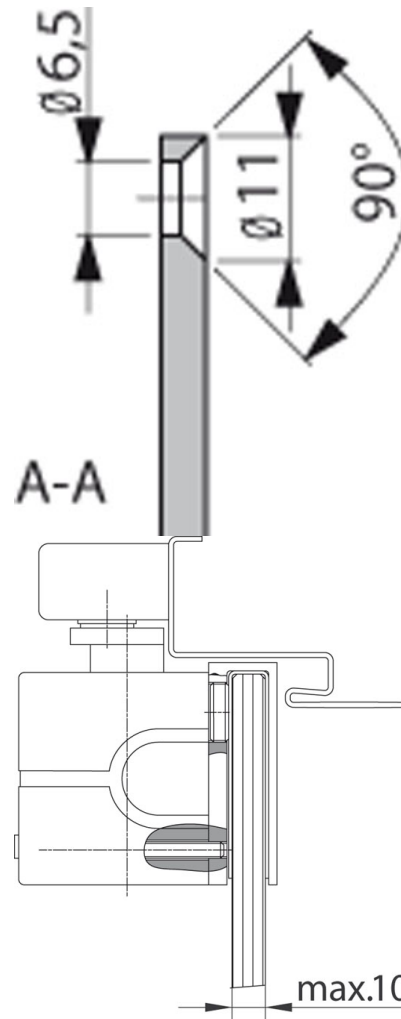

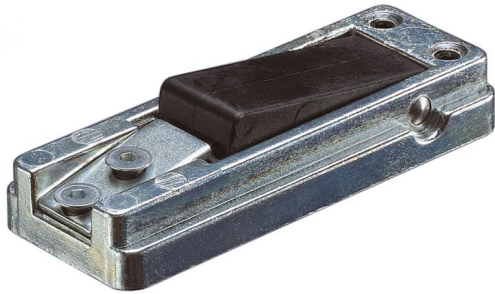
Vastzetter A152

Mechanische vastzetting voor deuren die af en toe in geopende stand vastgezet moeten kunnen worden.

Eenvoudige montage in glijrail G193 en G195.

Vastzethoek max. 130°

Regelbare vastzetkracht.

Niet geschikt voor toepassing bij brand- en rookwerende deuren.

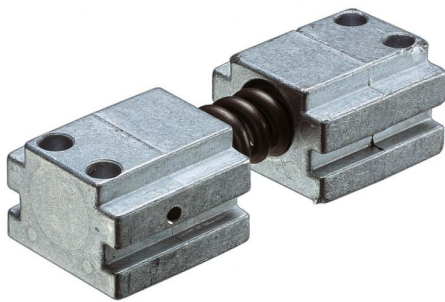
Openingsdemper A153

Helpt voorkomen dat de deur of deurklink tegen een wand slaat.

Eenvoudige montage in glijrail G193 en G195.

Openingsdemper traploos regelbaar tot een openingshoek van max. 130°.