

Basis glijarm deursluiser tot 950mm deurbreedte



ASSA ABLOY DC135

- Deursluiser met tandradheugel en glijarm
- Gecertificeerd volgens EN 1154, kracht EN 3
- Geschikt voor rook- en brandwerende deuren
- Voor deuren van maximum 950 mm breedte

Kenmerken DC135

- Geschikt voor links- en rechtsdraaiende deuren
- Sluitsnelheid, eindslag en openingsdemping instelbaar d.m.v. regelvizen achter de decoratieve clipsplaat
- Thermodynamische ventielen voor een consistente werking
- Kleuren: zilver (EV1), wit (vgl. RAL 9016), zwart (vgl. RAL 9005)



CE	ASSA ABLOY AUBE ANJOU 10 avenue de L'Europe Parc d'Entreprises du Grand Troyes 10300 Sainte Savine, France	14
	EN 1154:1996/A1:2002/AC:2006 1121-CPR-AD5182	
DC135	4 8 3 1 1 4	
Dangerous substances: None		

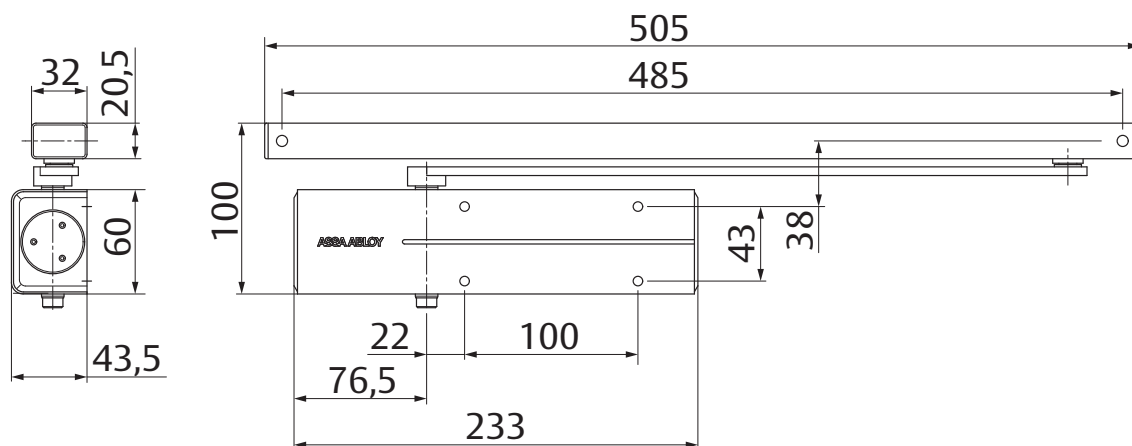

Technische specificaties

Technische specificaties	
Sluitkracht	EN 3
Maximale deurbreedte	950 mm
Rook- en brandwerende deuren	ja
Draairichting deur	links / rechts
Sluitsnelheid	Variabel tussen 180°-15°
Eindslag	Variabel tussen 15°-0°
Openingsdemping	Variabel boven 75°
Gewicht	2,4 kg
Hoogte	60 mm
Diepte	42 mm
Lengte	233 mm
Gecertificeerd volgens	EN 1154
CE-gecertificeerd voor producten voor bouwdoeleinden	ja

Hier ziet u de product-specifieke voordelen van de diverse modellen deursluiters in relatie tot uw specifieke wensen.

Alle voordelen op een rijtje

Klantensegment	Voordelen
Architecten & voorschrijvers van lastenboeken	- basismodel met glijarm - moderne vormgeving - compact
Aannemers en schrijnwerkers	- snelle en eenvoudige montage - snel en eenvoudig instelbaar - geschikt voor links- en rechtsdraaiende deuren
Handel	- economisch model voor standaarddeuren - deursluiser en bijhorende glijarm in één verpakking
Gebruiker	- nagenoeg geen hinder van temperatuurschommelingen dankzij de thermodynamische ventielen - openingsdemping om deuren en muren te beschermen

Specificaties DC135

- ASSA ABLOY deursluiser DC135 met tandradheugel technologie is EN 1154 gecertificeerd
- Sluitkracht EN 3 voor deuren met een breedte tot 950 mm
 - Sluitsnelheid, eindslag en openingsdemping instelbaar door middel van regelvijzen achter de decoratieve clipsplaat
 - Geschikt voor rook- en brandwerende deuren
 - CE-gecertificeerd
 - Geschikt voor links- en rechtsdraaiende deuren

Kleuren:

- Zilver EV1
- Wit, vgl. RAL 9016
- Zwart, vgl. RAL 9005

Afmetingen en montageposities

Deursluiters zijn geschikt voor links- en rechtsdraaiende deuren. Afbeelding toont links- of rechtsdraaiende deur. Andere draairichting is in spiegelbeeld.

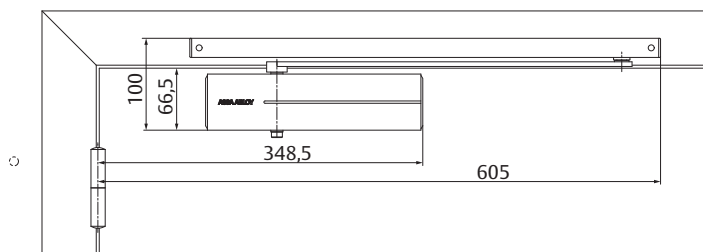
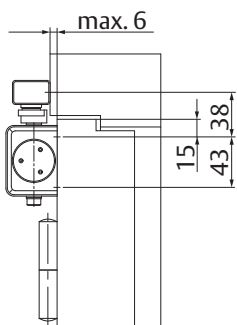

1 - Deurbladmontage
scharnierzijde

Max. openingshoek 180°

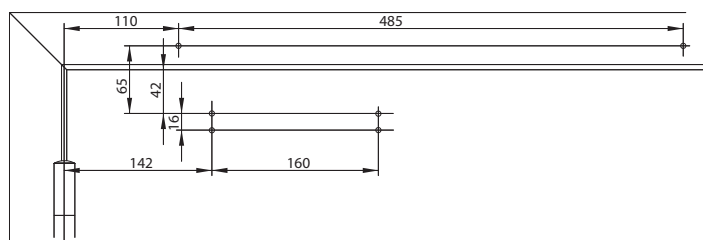
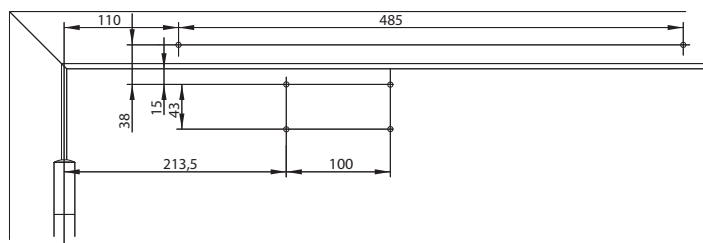
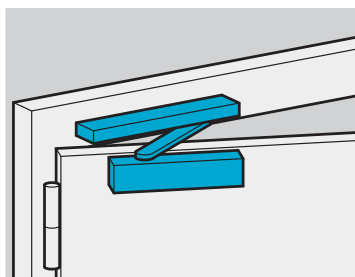

Met montageplaat A187

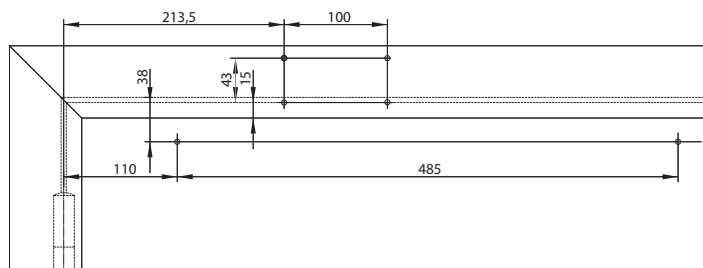
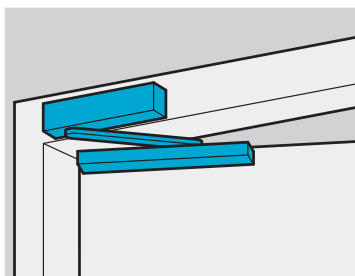

4 - Montage op omlijsting
tegenscharnierzijde

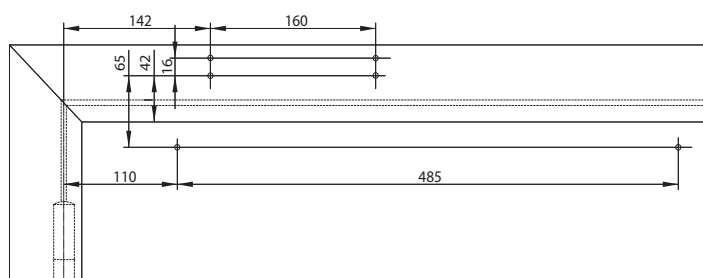

Met montageplaat A187

Toebehoren en bestelinformatie

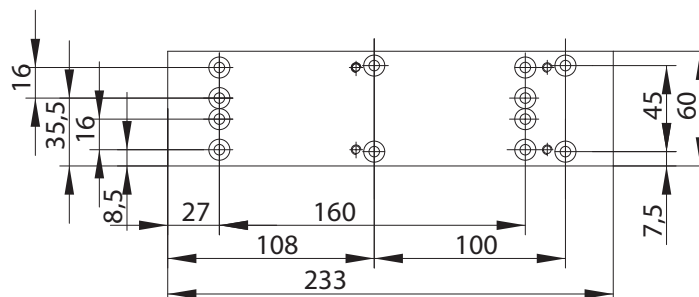
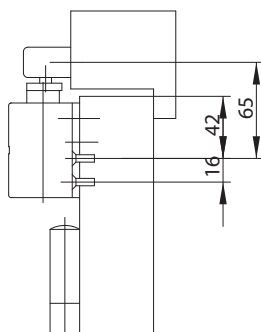

Montageplaat A187

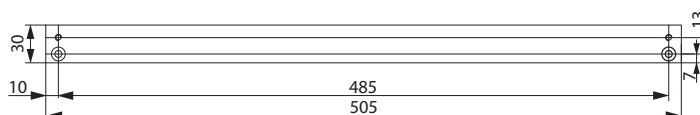
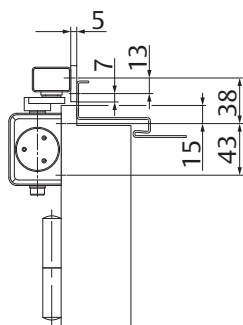

Montageplaat A130

A152 Vastzetelement

- Eenvoudige montage in glijarm G193 en G195
- Openingshoek max. 130°
- Niet geschikt voor rook- en brandwerende deuren



A153 Openingsdemper

- Helpt voorkomen dat de deur en deurkruk tegen de muur stoten
- Eenvoudige montage in glijarm G193 en G195
- Instelbaar op een openingshoek van max. 130°
- Niet geschikt als vervanging van een deurstop

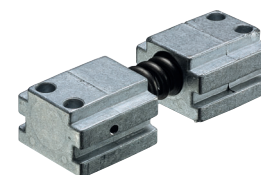

Deursluiser DC135 wordt met glijarm geleverd.

Beschrijving	Artikelcode
Deursluiser	
DC135 kracht EN 3, zilver EV1	DC135-----DEV1-
DC135 kracht EN 3, wit, vgl. RAL 9016	DC135-----D9016
DC135 kracht EN 3, zwart, vgl. RAL 9005	DC135-----D9005
DC135 kracht EN 3, bruin, vgl. RAL8014	DC135-----D8014
Toebehoren - deursluiser	
A187 montageplaat, zilver EV1	DCA187-----EV1-
A187 montageplaat, wit, vgl. RAL9016	DCA187-----9016
A187 montageplaat, zwart, vgl. RAL9005	DCA187-----9005
A187 montageplaat, RAL-kleur op aanvraag	DCA187-----XXX-

Beschrijving	Artikelcode
Toebehoren - armen	
A130 montageplaat, zilver EV1	DCA130-----EV1-
A130 montageplaat, wit (RAL9016)	DCA130-----9016
A130 montageplaat, zwart (RAL9005)	DCA130-----9005
A130 montageplaat, bruin (RAL8014)	DCA130-----8014
A130 montageplaat, kleur op aanvraag	DCA130-----XXX-
A152 vastzetelement	DCA152-----40
A153 openingsdemper	DCA153-----40