



Facila neXt

D22S/D22F

Installatie- en gebruikershandleiding

Index

Vorzorgsmaatregelen	2
Gebruik volgens de voorschriften	2
Omschrijving	3
Eigenschappen	3
Gebruik en Codeklavier gebruiken	4
2 Codes aanmaken of wijzigen	4-5
Overzicht Codes	6
Instellingen buitenpost	7
Montage	8
Elektrische aansluiting	9
Elektrische aansluiting van een analoge camera	9
Elektrische aansluiting met 2 buitenposten	9
Elektrische aansluiting vanaf 2 buitenposten	10
Aansluiten van een elektrisch slot	10-11
CE Conformiteitsattest	12

Vorzorgsmaatregelen

Lees deze handleiding aandachtig voor installatie of gebruik van het toestel.

Entrya Technologies BVBA is niet verantwoordelijk voor een onjuiste installatie en het niet voldoen aan de lokale elektrische- en bouwvoorschriften.

Entrya Technologies BVBA kan niet aansprakelijk gesteld worden voor beschadigingen en bedrijfsstoringen, die voortvloeien uit het feit dat de montage- en de gebruiksaanwijzing niet in acht genomen worden.

Bewaar alle onderdelen en deze handleiding voor later gebruik.

- Voor werkzaamheden altijd het toestel spanningsvrij maken en beveiligen tegen opnieuw inschakelen.
- Nooit een beschadigd toestel in gebruik nemen.
- Het is niet toegestaan onderdelen te wijzigen anders dan in deze handleiding omschreven.
- Neem contact op met een gekwalificeerde installateur als een storing niet kan worden verholpen. Open het toestel niet!

Gebruik volgens de voorschriften

- Voor schade, die ontstaat door ander gebruik, stelt de producent zich niet aansprakelijk. Het risico wordt uitsluitend gedragen door exploitant.
- Het toestel mag uitsluitend in technisch perfecte staat en volgens de voorschriften worden gebruikt, bovendien met inachtneming van de veiligheids- en gevarenrichtlijnen en de montage- en gebruiksaanwijzing.
- Storingen, die een veilig gebruik onmogelijk maken, moeten onmiddellijk worden verholpen.

Omschrijving buitenpost

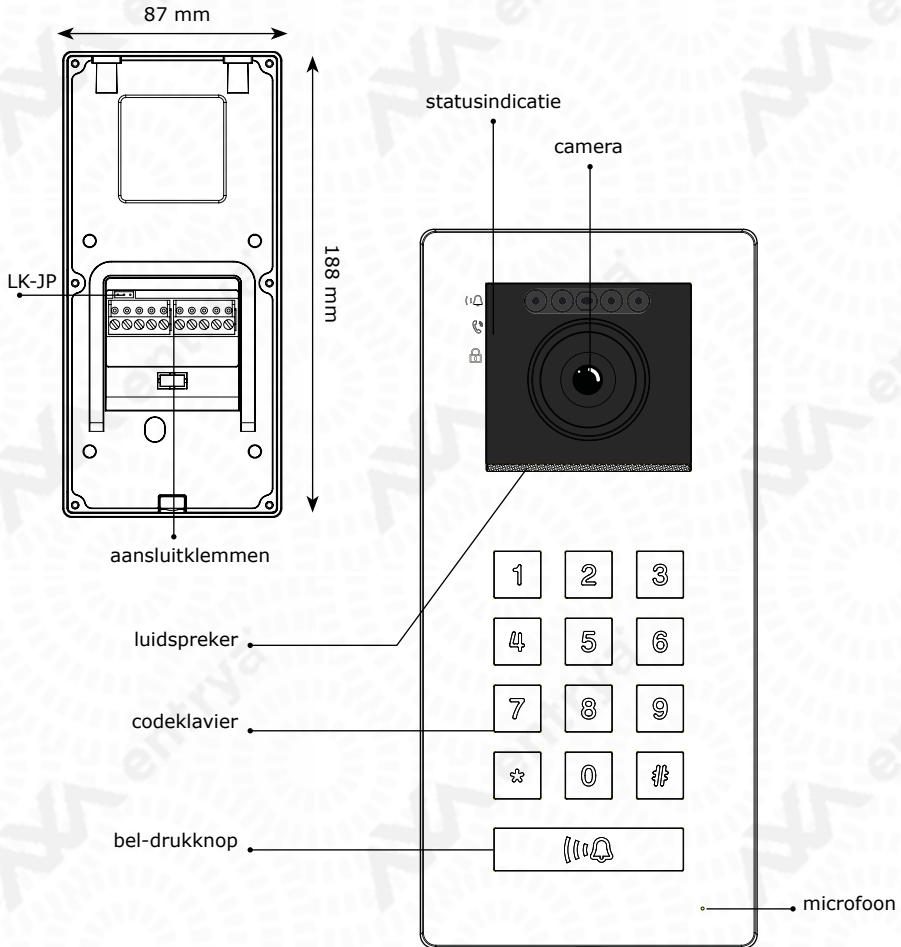

3

Eigenschappen

Voeding	30V DC +/- 2V
Camera	900 TVL, breedhoeklens 150°
Beschermingsgraad	IP54
Werkings temperatuur	-40°C - +65°C
Afmetingen	D22S : 87 x 188 x 30 mm D22F : 120 x 219,5 x 46 mm

Gebruik in een Villa-systeem

Druk op de bel-drukknop om aan te bellen.



4

Gebruik in een Appartement-systeem

Druk het gewenste appartement-nummer in en bevestig met de bel-drukknop.

Nr



Codeklavier gebruiken

Druk de code in en bevestig met # om de slotuitgang te bedienen. Druk * om te annuleren.

Code



Codes aanmaken of wijzigen

Maak in totaal tot 40 codes aan om de gewenste slotuitgangen te bedienen.

Belangrijk!

Het menu sluit automatisch na 10 seconden inactiviteit.

Code voor Slot 1 instellen

Gebruik parameters 16 tot en met 35 om tot 20 codes in te stellen voor Slot 1.

Parameter	Code
16	1
17	2
18	3
...	...
34	19
35	20

Geef de Mastercode (standaard: 1234) in en bevestig met #.
Er zijn twee bieptonen hoorbaar indien de code correct is.

Mastercode #  

Kies nu de gewenste parameter en bevestig met #.
De buitenpost geeft twee bieptonen om te bevestigen.

16 ... 35 #  

Geef de gewenste code in en bevestig met #.
De buitenpost bevestigt de ingave met één biepton.

4 - 12 cijfers



Tijdelijke code voor Slot 1 instellen

Gebruik parameters 56 tot en met 59 om tot 4 tijdelijke codes in te stellen voor Slot 1.

Belangrijk!

Tijdelijke codes zijn éénmalig geldig en worden 60 seconden na het eerste gebruik gewist. Een tijdelijke code kan na het eerste gebruik nog gedurende 60 seconden worden gebruikt.

Parameter	Code
56	1
57	2
58	3
59	4

Geef de Mastercode (standaard: 1234) in en bevestig met #.
Er zijn twee bieptonen hoorbaar indien de code correct is.

Mastercode #  

Kies nu de gewenste parameter en bevestig met #.
De buitenpost geeft twee bieptonen om te bevestigen.

56 ... 59 #  

Geef de gewenste code in en bevestig met #.
De buitenpost bevestigt de ingave met één biepton.

4 - 12 cijfers # 

Code voor Slot 2 instellen

Gebruik parameters 36 tot en met 55 om tot 20 codes in te stellen voor Slot 2.

Parameter	Code
36	1
37	2
38	3
...	...
54	19
55	20

Geef de Mastercode (standaard: 1234) in en bevestig met #.
Er zijn twee bieptonen hoorbaar indien de code correct is.

Mastercode #  

Kies nu de gewenste parameter en bevestig met #.
De buitenpost geeft twee bieptonen om te bevestigen.

36 ... 55 #  

Geef de gewenste code in en bevestig met #.
De buitenpost bevestigt de ingave met één biepton.

4 - 12 cijfers # 

Tijdelijke code voor Slot 2 instellen

Gebruik parameters 60 tot en met 63 om tot 4 tijdelijke codes in te stellen voor Slot 2.

Belangrijk!

Tijdelijke codes zijn éénmalig geldig en worden 60 seconden na het eerste gebruik gewist. Een tijdelijke code kan na het eerste gebruik nog gedurende 60 seconden worden gebruikt.

Parameter	Code
60	1
61	2
62	3
63	4

Geef de Mastercode (standaard: 1234) in en bevestig met #.
Er zijn twee bieptonen hoorbaar indien de code correct is.

Mastercode #  

Kies nu de gewenste parameter en bevestig met #.
De buitenpost geeft twee bieptonen om te bevestigen.

60 ... 63 #  

Geef de gewenste code in en bevestig met #.
De buitenpost bevestigt de ingave met één biepton.

4 - 12 cijfers # 

Overzicht Codes

Bewaar de ingestelde codes in een overzichtelijke tabel en op een veilige plaats.

	Slot 1
Code	Naam
1	
2	
3	
4	
5	
6	
7	
8	
9	
10	
11	
12	
13	
14	
15	
16	
17	
18	
19	
20	

	Slot 2
Code	Naam
1	
2	
3	
4	
5	
6	
7	
8	
9	
10	
11	
12	
13	
14	
15	
16	
17	
18	
19	
20	

Instellingen buitenpost

Fabrieksinstellingen herstellen

Mastercode #   00 # 

Mastercode instellen

Standaard: 1234

Mastercode #   01 #   # 





Nachtverlichting toetsen instellen

Standaard: AAN

Mastercode #   02 #   # 





Ontgrendeltijd Slot 2 instellen

Standaard: 7sec

Mastercode #   03 #   # 





Ontgrendeltijd Slot 1 instellen

Standaard: 7sec

Mastercode #   04 #   # 





Slot dat ontgrendeld wordt via drukknop

Standaard: Beide

Mastercode #   05 #   # 





Geluid bij het activeren van het slot

Standaard: Uit

Mastercode #   06 #   # 

Vertraging manuele ontgrendeling instellen

Standaard: 0sec

Mastercode #   14 #   # 

Gespreksvolume instellen

Standaard: 3

Mastercode #   10 #   # 

Adres buitenpost instellen

Standaard: 1

Mastercode #   11 #   # 

Systeemtype instellen

Standaard: Villa

Mastercode #   12 #   # 

Beltoon instellen

Standaard: AAN

Mastercode #   15 #   # 

Mastercode herstellen

Open het menu 'Speciale Functies' in de binnenpost M71(W).

Herstel de mastercode voor

1: 8001

2: 8002

3: 8003

4: 8004

Herstel alle mastercodes tegelijkertijd: 8000

Montage

Monteer het toestel op een vlakke ondergrond en maak gebruik van de meegeleverde schroeven of gebruik bevestigingsmaterialen aangepast aan de ondergrond. Sluit de bedrading aan en selecteer de vereiste instellingen. Bepaal de hoogte van de installatie naargelang de situatie.

Belangrijk:

- **Monteer de buitenpost zodat er geen fel licht (bijvb. straatverlichting of zonlicht) direct in de cameralens schijnt, zo niet wordt het contrast van het beeld negatief beïnvloed.**
- **Bescherm het toestel tegen trillingen en vallen.**
- **Er kunnen storingen optreden in het beeld of geluid als het toestel of de bedrading te dicht bij een elektromagnetisch veld wordt gemonteerd. Bijvoorbeeld: microgolfoven, TV, computer, elektriciteitsleidingen of kabels van andere elektrische toestellen...**

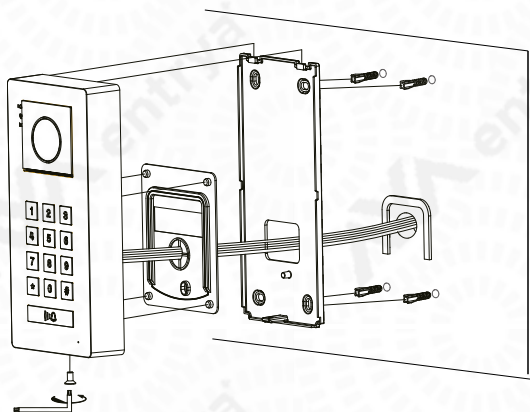

1. Boor gaten in de muur en bevestig het montageframe.
2. Sluit de bedrading aan en stel de juiste instellingen in.
3. Bevestig de rubberen flap.
4. Zet de buitenpost vast met de schroef aan de onderzijde.

1. Maak een opening in de muur met de volgende afmetingen:
130,95 (B) x 203,45 (H) x 48 (D)
2. Bevestig de inbouwdoos en breng de kabels door de kabeldoorvoer.
3. Bevestig de buitenpost aan de inbouwdoos met de meegeleverde schroeven.

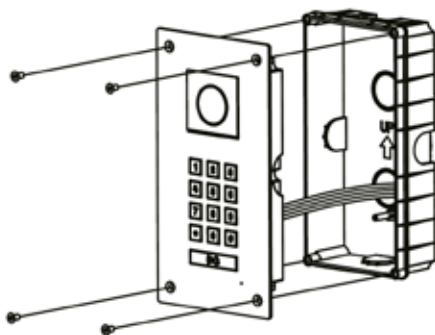

Elektrische aansluiting

Opgelet!

De maximale lengte van de bedrading is beperkt. Het gebruik van andere kabels dan voorgeschreven kan invloed hebben op de maximale lengte van de bedrading of storingen veroorzaken. Het is niet toegestaan om kabel met parallelle aders (niet getwist) over lange afstand naast andere bekabeling te plaatsen. Hierdoor kunnen er storingen in het beeld en geluid ontstaan. Gebruik steeds Facila BUS-kabel met getwiste paren zonder afscherming.

Opgelet!

Eindweerstand / Impedantie-schakelaar aanzetten op toebehoren of binnenposten met symbool Ω .

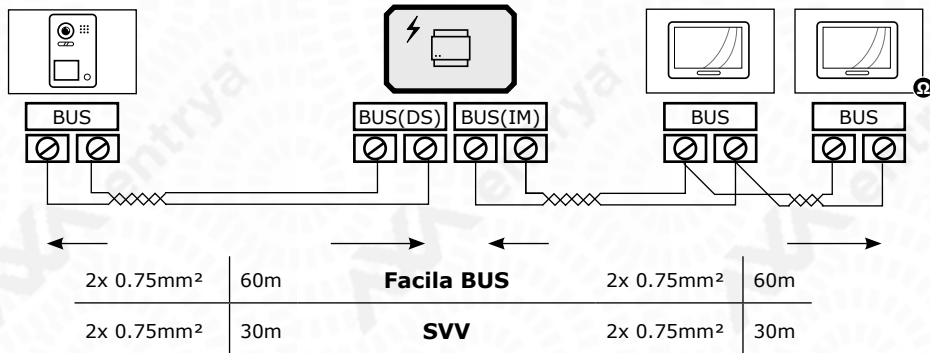

Aansluiten van een analoge camera

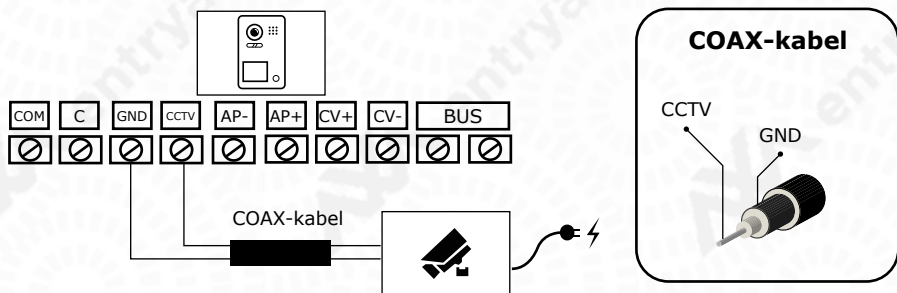

Elektrische aansluiting met 2 buitenposten

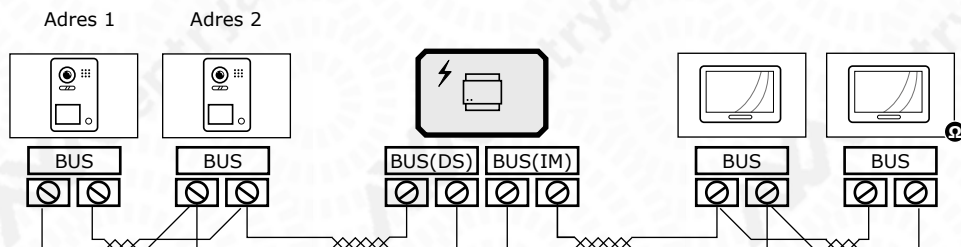

Elektrische aansluiting vanaf 2 buitenposten

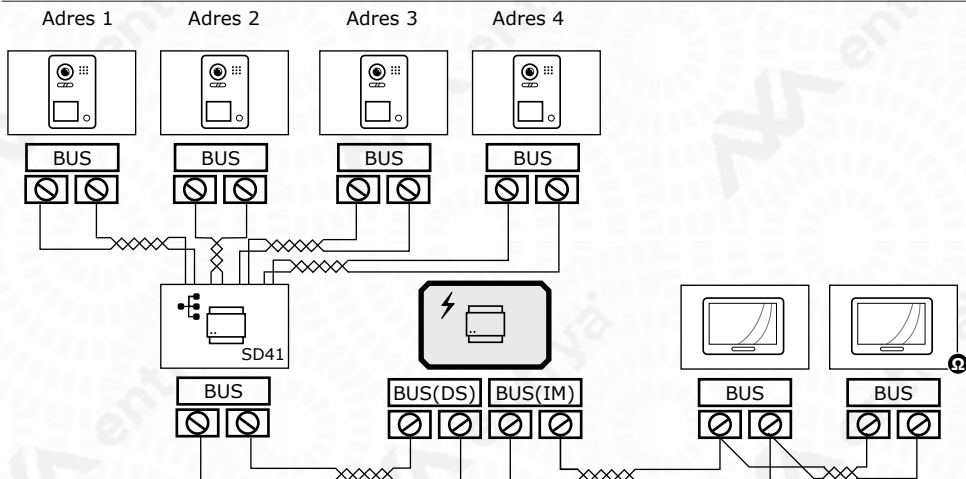

10

Adres buitenpost instellen

Standaard: 1

Mastercode # 11 # 1 - 4 #

Elektrisch slot aansluiten

Aansluitschema voor slot 1 via een interne voeding

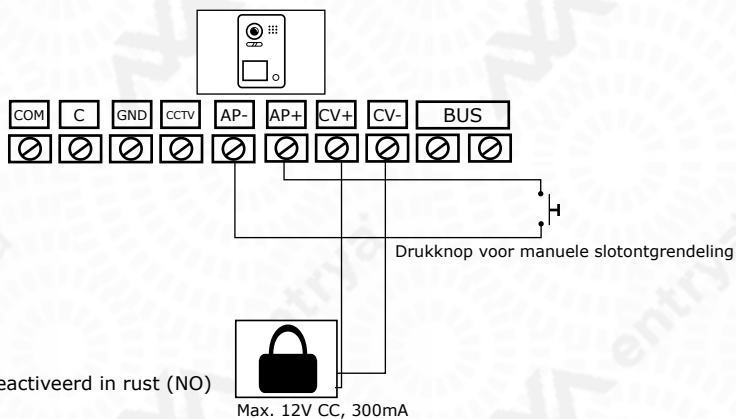

LK-JP

1 2 3 Het slot is niet geactiveerd in rust (NO)

1 2 3 Het slot is geactiveerd in rust (NC)

Aansluitschema voor slot 2 via een externe voeding

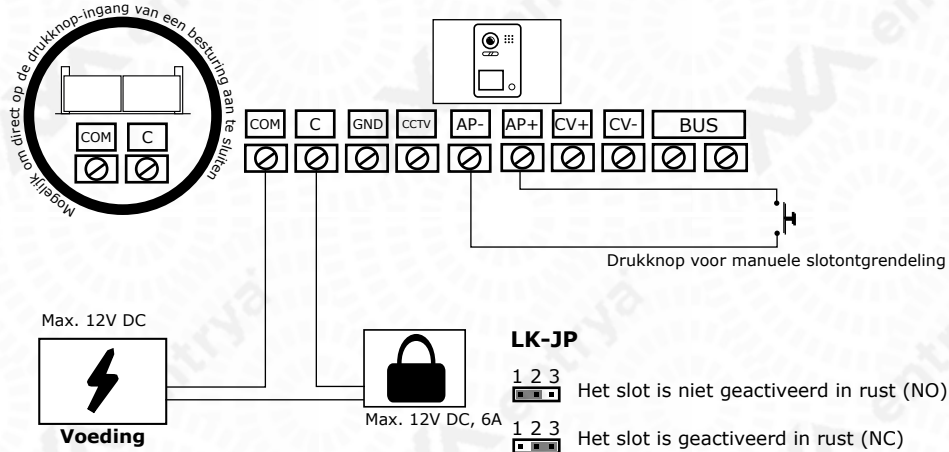

11

Slot ontgrendelen met manuele drukknop

Standaard: beide

Mastercode #   **05** #   0: Slot 1 / 1: Slot 2 / 2: Beide # 

CE Conformiteitsattest

<https://www.entrya.com/ce>