



**FAAC**  
*Simply automatic.*

Aandrijvingen voor :

Draaihekken

Schuifhekken

Garagedeuren

Slagbomen

Rolluiken & zonwering

Toegangscontrole

Verkeerscontrolepalen

Automatische deuren

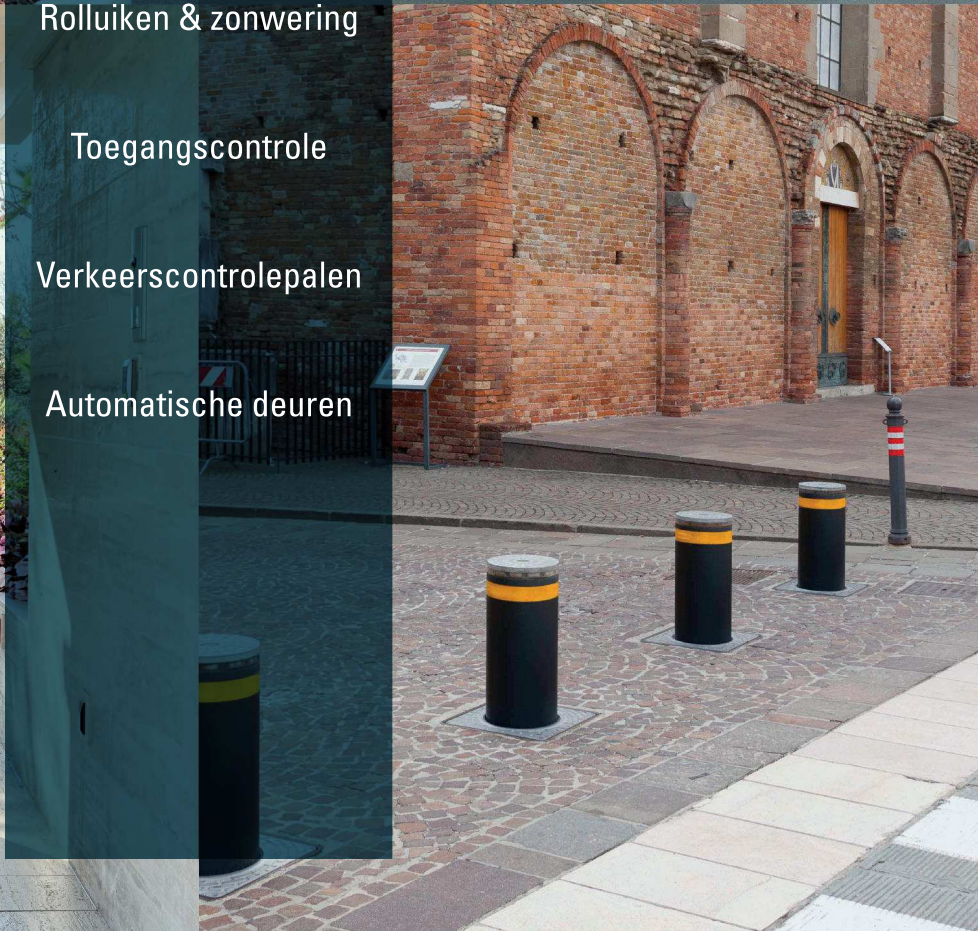

# KITS VOOR GARAGEDEUREN

## Garagedeurbeveiliging !



U dient steeds rekening te houden met de Europese regelgevingen EN 12445 en 12453 en de overeenkomstige veiligheidsmaatregelen te voorzien (zoals vb. fotocellen, weerstandslijst(en), waarschuwingslamp, ... etc.), deze zorgen voor de bescherming van eventuele gevaarlijke gebieden tegen mechanische bewegingsgevaaren (vb. inklemming, ...)

### OVERIGE TOEBEHOREN

**Simply Connect**  
zie pag. 182

**Zenders  
en ontvangers**  
zie pag. 186-193

**Codeklavieren**  
zie pag. 199

**Fotocellen  
en kolommen**  
zie pag. 200-201

**Waarschuwingslampen**  
zie pag. 207

**Elektrosloten  
& grondstops**  
zie pag. 208



FAAC BENELUX  
BUSINESS PORTAL

# KIT 550 FDS - 230V

Elektromechanische aandrijving 230V  
voor binnenblijvende garagedeur

**NEW**

**Max. afmetingen deur (B x H)**  
3 x 2,5 m -  
centrale montage (550/1 ENC)

5 x 2,5 m -  
dubbele montage (550/2 ENC)

**Max. gewicht deur**  
10 kg/m<sup>2</sup>



## De KIT 550/1 ENC - 230V / FDS omvat :

St.	Omschrijving	Artikelcode
1	Aandrijving 550 ITT met ingebouwde sturing E550 + kit eindschakelaars	110549
1	Set armen voor centrale montage + basisplaat 1,3 m	490137
1	Inplugbare ontvanger RP FDS 433-868 MHz	787021
2	Zender XT2 FDS <b>BD</b> 433-868 MHz	787019 <b>NEW</b>

Voor garagedeuren tot max. 3,00m x 2,50m (BxH) - centrale montage



## De KIT 550/2 ENC - 230V / FDS omvat :

St.	Omschrijving	Artikelcode
1	Aandrijving 550 ITT met ingebouwde sturing E550 + kit eindschakelaars	110549
1	Aandrijving 550 Slave	110553
1	Set armen en toebehoren voor dubbele montage + 2 basisplaten 1,3 m	490138
1	Inplugbare ontvanger RP FDS 433-868 MHz	787021
2	Zender XT2 FDS <b>BD</b> 433-868 MHz	787019 <b>NEW</b>

Voor garagedeuren tot max. 5,00m x 2,50m (BxH) - dubbele montage



Type

KIT 550/1 ENC - 230V / FDS  
KIT 550/2 ENC - 230V / FDS

Artikelcode



12205501230 **NEW**  
12205502230 **NEW**

# AANDRIJVINGEN VOOR BINNENBLIJVENDE KANTELDEUREN

## Type installatie

Max. afmetingen deur B x H (m)



Max. afmetingen deur B x H (m)			
3,00 x 2,50	550*		
3,50 x 2,70	595**	595**	
3,50 x 3,00		580**	580**
5,00 x 2,50 met 2 aandrijvingen	550*		
5,00 x 2,70 met 2 aandrijvingen	595**	595**	
6,00 x 4,00 met 2 aandrijvingen		580**	580**

\* elektromechanisch  
\*\* hydraulisch

Installatievoorbeeld (zie pag. 330-331)



FAAC BENELUX  
BUSINESS PORTAL



**Max afmetingen deur (B x H)**

**3 x 2,5 m**

(5 x 2,5 m met 2 aandrijvingen)

**Max. gewicht deur**

**10 kg/m<sup>2</sup>**

**Gebruiksfrequentie  
(cycli/uur)**

**S3 - 30%**



- Afknelbeveiliging: elektronische regelinrichting van het motorkoppel en ENCODER.
- Microschakelaar eindschakelaar geïntegreerd voor frequent gebruik.
- Interne ontgrendeling en voorbereiding voor externe ontgrendeling met persoonlijke sleutel.



### TECHNISCHE EIGENSCHAPPEN

Model	550 ITT	550 Slave
Netvoedingsspanning	220-240 V~ 50/60 Hz	
Elektromotor	Asynchrone eenfasig	
Max. vermogen	350 W	
Max. koppel	300 Nm (*)	
Max hoeksnelheid	12 °/s (*)	
Openingstijd	15 s	
Encoder	Optisch	
Omgevingstemperatuur voor gebruik	-20°C ÷ +55°C	
Thermische beveiliging	140 °C	
Beschermingsgraad	Alleen voor gebruik binnenshuis (IP31)	
Gewicht	7,5 kg	
Afmetingen (BxDxH)	670 x 175 x 120 mm	
Max afmetingen deur (BxH)	3,00 x 2,50 (**)	5,00 x 2,50 (**)
Max. gewicht deur	10 kg/m <sup>2</sup>	
Motorsturing	E550 Ingebouwd	Niet inbegrepen
Gebruiksfrequentie	S3 - 30%	

(\*) gegevens met betrekking tot 230V~ 50Hz.

(\*\*) Voor garagedeuren van 3 tot 5m. breedte (hoogte 2,5m.) dient U gebruik te maken van 2 motoren (550 ITT en 550 Slave).  
De ingebouwde sturing van de 550 ITT beheert de beide motoren.

## MODEL

Model	Artikelcode
-------	-------------

550 ITT	110549
---------	--------

550 Slave	110553
-----------	--------

In kit beschikbaar (zie pag. 44)

## VERPAKKING

**550 ITT bevat** : een elektromechanische aandrijving, beschermende behuizing met ingebouwde plafondlamp, ingebouwde motorsturing E550, mechanische eindaanslagen voor opening en sluiting, encoder, getimede comfortverlichting, een startcondensator 10µF 400V

**550 Slave bevat** : een elektromechanische aandrijving, beschermende behuizing met ingebouwde plafondlamp, getimede comfortverlichting, een startcondensator 10µF 400V

Installatievoorbeeld (zie pag. 330)

## MOTORSTURING



Motorsturing E550  
(ingebouwd)  
Zie pag. 177

2022855

## TOEBEHOREN



Kit enkele eindloop  
(open of dicht)

390682



Set voor  
beschermingsgraad  
IP44

110554



BLT - Lange basisplaat  
(2,5 m) voor FAAC 550

00058P0589

>>

Set armen voor  
centrale montage  
incl accessoires  
+ 1 basisplaat 1,3 m

490137

Set armen voor  
dubbele montage  
incl accessoires  
+ 2 basisplaten 1,3 m

490138



Extern  
ontgrendelingslot  
met gepersonaliseerde  
sleutel van nr. 1 - 10

424550001-10



Verlengstuk externe  
ontgrendeling voor  
deuren dikker dan  
15 mm

424551

>>

OVERIGE  
TOEBEHOREN

Simply Connect  
zie pag. 182

Zenders en ontvangers  
zie pag. 186-193

Codeklavieren  
zie pag. 199

Fotocellen  
en kolommen  
zie pag. 200-201

Waarschuwingslampen  
zie pag. 207

Elektrosloten  
& grondstops  
zie pag. 208

# FDS HANDZENDERS

FDS RADIO BEREIK

433-868 MHz

## De evolutie van een nieuwe generatie

### De nieuwe FDS-technologie (FAAC Digital Signature)

Een radioprotocol gebaseerd op frequentiemodulatie met optimale reikwijdte en batterijduurprestaties.

De radiotransmissie is beveiligd met een AES-128 symmetrisch versleutelingsalgoritme met een sleutel van 128 bits waarbij de authenticiteit van de zenders wordt geverifieerd door een FAAC-certificaatketen.

### Een nieuw design

De FDS-handzenders hebben een onderscheidend ontwerp met een geüpdatet, eigentijds esthetisch aspect en kunnen voorzien worden van optionele gekleurde bumpers voor extra bescherming. De vormgeving is gericht op ergonomie, en de hoogwaardige afwerking van het product draagt bij aan een unieke kwaliteitsbeleving.

### Groener vooruitzicht

De nieuwe kartonnen verpakking werd geïntroduceerd om het gebruik van de kunststof verpakkingen te minimaliseren. Volledige instructies en videohandleidingen zijn alleen beschikbaar in digitale vorm.

### Makkelijker

Het openen van de handzender en het vervangen van de batterij vereist geen schroevendraaiers of andere werktuigen.



Het FDS-assortiment is ontworpen om volledig geïntegreerd te worden in het Simply Connect-platform om de gebruikerservaring ervan te verrijken.

DE EERSTE OOIT  
PHYGITALE ZENDER  
GEMAAKT DOOR FAAC

### **Bescherming tegen klonen**

De radiobereik maakt gebruik van een geavanceerd beveiligingsschema, versterkt door Secure Vault™ (PSA™ Level 3-certificaat) en TrustZone®-technologieën, voor maximale bescherming tegen klonen.

De radiotransmissie is beveiligd met een AES 128 symmetrisch versleutelingsalgoritme met een sleutel van 128 bits, en de authenticiteit van de zenders wordt geverifieerd door een aangepaste FAAC X.509-certificaatketen.

### **Dubbele frequentie**

Zender en ontvanger kunnen gelijktijdig communiceren op dubbele frequentie 433MHz/868MHz.

Dankzij de dubbele frequentie is het niet langer nodig om van tevoren de werkfrequentie te kiezen, wat de installatie en het onderhoud vereenvoudigt voor installateurs en de prestaties verbetert.

### **Steeds intuïtiver**

Registratieprocedures zijn vereenvoudigd, waardoor het eenvoudig is om FDS-zenders toe te voegen, zowel via zelfleren als rechtstreeks op de ontvanger.

### **Instructievideo's**

Om onze installateurs te ondersteunen, kunnen instructies en videohandleidingen online worden gedownload door de QR-code op de veiligheidsinstructies van het product te scannen.

### **Compatibiliteit met SLH-codering**

Om nieuwe types te gebruiken op bestaande automatisering met SLH-codering, kunnen de FDS-zenders worden omgezet naar SLH slave-zenders.

---

## ***Bidirectionaliteit***

---

Met de BD-versies is het mogelijk om feedback te ontvangen op de zender over:

- ontvangen commando
- status van de automatisering (gesloten/open)

BD-zenders zijn voorzien van een ingebouwde TAG die compatibel is met FAAC XTR B-lezers.

De BD-versies worden standaard geleverd met beschermende zwarte cover. Covers in andere kleuren zijn separaat verkrijgbaar.



# PHYGITAL EXPERIENCE

FDS en Simply Connect: een technologische convergentie voor een unieke gebruikerservaring.



SCAN ME



Op zoek naar FDS & Simply Connect handleidingen & brochures?

Door middel van de **Matrix Code**, gevonden op de achterkant van de zender, op een label op de elektronica en op de individuele verpakking kunnen FDS zenders door middel van **Simply Connect** eenvoudig toegevoegd worden.

## Waar? Overal waar je bent!

Je hoeft niet ter plaatse te zijn, je hebt alleen je eigen telefoon of tablet nodig.

## Wanneer? Op elk moment!

Het is niet nodig dat de automatisering online is.

In dit geval blijft de bijgewerkte lijst van zenders 'in behandeling' totdat deze weer online is en de daaropvolgende bevestiging door de installateur of beheerdergebruiker.

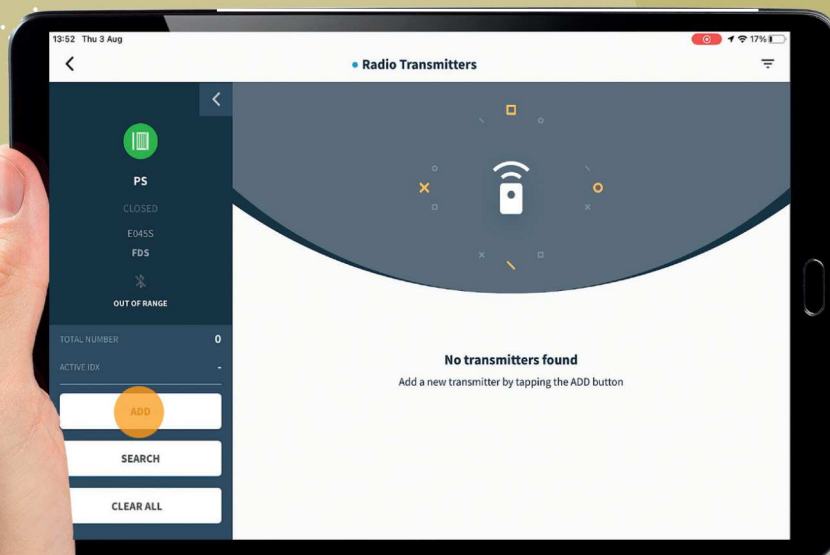

---

## BESCHERMING TEGEN KLONEN

---

Het FDS-zenderassortiment neemt van nature een geavanceerd beveiligingsschema aan, versterkt door Secure Vault™ (PSA™ Level 3-gecertificeerd) en TrustZone®.

De integratie met Simply Connect verhoogt de bescherming tegen klonen verder dankzij de verificatie van de authenticiteit van de ID van elke zender.

---

## BEHEER VAN ACTIVERING

---

Binnen het menu "ZENDERS" van elke slimme automatisering kun je:

- Een enkele zender of een doos met zenders toevoegen
- De gebruikersnaam van elke zender associëren of wijzigen, toegangstijdsbanden toewijzen.
- Tijdelijk een zender activeren of deactiveren, een zender wissen of vervangen.

---

## BEHEER VAN ZOEKEN

---

Dankzij het zenderarchief zijn er vele opties beschikbaar, zoals het zoeken naar een zender op gebruikersnaam of op matrixcode.

---

## BEHEER VAN TIJDSBANDEN

---

Voor elke automatisering kunnen tot 5 tijdsbanden worden toegewezen aan elk kanaal van een zender.

---

## HERSTELBEHEER

---

De integratie met Simply Connect garandeert een altijd bijgewerkte lijst van zenders die aanwezig zijn op elke automatisering. Er is geen behoefte meer aan het kopiëren/downloaden van bestanden vanaf usbsticks!

Als de sturing van de automatisering moet worden vervangen, kan het bestand met de zenders worden hersteld vanuit het archief op Simply Connect.



# 433-868 MHz Systeem

NEW

**Gebruiksfrequentie 433,92 - 868,35 MHz**

Type codering: FDS technologie

**FDS = FAAC DIGITAL SIGNATURE:** Radioprotocol gebaseerd op frequentiemodulatie met topprestaties op het gebied van bereik en batterijduur; radiotransmissie is beveiligd met **AES-128 symmetrisch coderingsalgoritme met 128-bits sleutel**. De authenticiteit van de afstandsbedieningen wordt geverifieerd door middel van een reeks op maat gemaakte FAAC-veiligheidscertificaten.



**XT2 FDS 433-868**  
Artikelcode : 787017



**XT4 FDS 433-868**  
Artikelcode : 787018

**Voordelen:**

**Maximale beveiliging tegen klonen** verkregen door het geavanceerde beveiligingsschema, mogelijk gemaakt door integratie van Secure Vault™ (PSA™ gecertificeerd niveau 3) en TrustZone® hardwaretechnologieën: de “state-of-the-art” om digitale financiële transacties en IoT High Security te beveiligen apparaten/netwerken.



**Dubbele frequentie:** zenders en ontvangers kunnen communiceren op 868 MHz-433 MHz in timesharing, u hoeft de werkfrequentie niet meer vooraf te kiezen, waardoor het beheer van installatie-/onderhoudsactiviteiten wordt vereenvoudigd.

**Registratiegemak:** nieuwe vereenvoudigde registratie-/beheerprocedures van de zenders, zowel via SELF LEARNING als directe registratie op de ontvanger.

**SLH compatibel:** FDS-zenders kunnen, indien nodig, gebruikt worden op bestaande SLH-systemen.

**PHYGITAL:** FDS-zenders zijn de eerste PHYGITAL-zenders van FAAC. Dankzij de **Simply Connect-integratie** kan het volledige beheer op afstand worden gerealiseerd (toevoeging van individuele of een groep zenders via Matrix-Code, mogelijkheid om zenders te verwijderen, in te schakelen, uit te schakelen en de bedrijfstijden te beheren) zonder dat daarvoor speciale tools nodig zijn ter plaatse.



Model	Decodering	Omschrijving	Kleur	Artikelcode
XT2 FDS 433-868	FDS	2 kanaalszender	Zwart	787017 
XT4 FDS 433-868		4 kanaalszender	Zwart	787018 



Contacteer ons voor een vrijblijvende offerte indien U interesse heeft in gepersonaliseerde zenders.

NEW

## Gebruiksfrequentie 433,92 - 868,35 MHz

Type codering: FDS technologie

**FDS = FAAC DIGITAL SIGNATURE:** Radioprotocol gebaseerd op frequentiemodulatie met topprestaties op het gebied van bereik en batterijduur; radiotransmissie is beveiligd met **AES-128 symmetrisch coderingsalgoritme met 128-bits sleutel**. De authenticiteit van de afstandsbedieningen wordt geverifieerd door middel van een reeks op maat gemaakte FAAC-veiligheidscertificaten.

**BD = BIDIRECTIONNEEL :** zenders en ontvangers zijn 'transceivers' ('zendontvangers') en kunnen dus informatie met elkaar uitwisselen.

### Voordelen:

**Maximale beveiliging tegen klonen** verkregen door het geavanceerde beveiligingsschema, mogelijk gemaakt door integratie van Secure Vault™ (PSA™ gecertificeerd niveau 3) en TrustZone® hardwaretechnologieën: de "state-of-the-art" om digitale financiële transacties en IoT High Security te beveiligen apparaten/netwerken.

**Dubbele frequentie:** zenders en ontvangers kunnen communiceren op 868 MHz-433 MHz in timestharing, u hoeft de werkfrequentie niet meer vooraf te kiezen, waardoor het beheer van installatie-/onderhoudsactiviteiten wordt vereenvoudigd.

**Registratiegemak:** nieuwe vereenvoudigde registratie-/beheerprocedures van de zenders, zowel via SELF LEARNING als directe registratie op de ontvanger.

**SLH compatibel:** FDS-zenders kunnen, indien nodig, gebruikt worden op bestaande SLH systemen.

**PHYGITAL:** FDS-zenders zijn de eerste PHYGITAL-zenders van FAAC.

Dankzij de **Simply Connect-integratie** kan het volledige beheer op afstand worden gerealiseerd (toevoeging van individuele of een groep zenders via Matrix-Code, mogelijkheid om zenders te verwijderen, in te schakelen, uit te schakelen en de bedrijfstijden te beheren). zonder dat daarvoor speciale tools nodig zijn ter plaatse.

**BIDIRECTIONNEEL :** BD-zenders kunnen :

- feedback geven door de ontvanger bij ontvangst van een commando
- de status opvragen (gesloten/niet gesloten) van de automatisering

### Geïntegreerde TAG:

BD-zenders zijn uitgerust met een geïntegreerde TAG die compatibel is met XTR B-lezers. (zie p. 206)





**XT2 FDS BD 433-868**  
Artikelcode : 787019



**XT4 FDS BD 433-868**  
Artikelcode : 787020



Model	Decodering	Omschrijving	Kleur	Artikelcode
XT2 FDS <b>BD</b> 433-868	FDS	2 kanaalszender	zwart	787019 
XT4 FDS <b>BD</b> 433-868		4 kanaalszender	zwart	787020 



Contacteer ons voor een vrijblijvende offerte indien U interesse heeft in gepersonaliseerde zenders.

**KITS ZENDERS FAAC XT FDS (BD) 433-868 MHZ**

Model	Omschrijving	Uitvoering	Artikelcode
KIT Z16 FAAC XT2 FDS (BD) 433-868	Kit met <b>16 zenders XT2 FDS (BD) 433-868</b>	FDS	Z16XT2FDS00
		FDS <b>BD</b>	Z16XT2FDS <b>B</b> D
KIT Z32 FAAC XT2 FDS (BD) 433-868	Kit met <b>32 zenders XT2 FDS (BD) 433-868</b>	FDS	Z32XT2FDS00
		FDS <b>BD</b>	Z32XT2FDS <b>B</b> D
KIT Z64 FAAC XT2 FDS (BD) 433-868	Kit met <b>64 zenders XT2 FDS (BD) 433-868</b>	FDS	Z64XT2FDS00
		FDS <b>BD</b>	Z64XT2FDS <b>B</b> D
KIT Z160 FAAC XT2 FDS (BD) 433-868	Kit met <b>160 zenders XT2 FDS (BD) 433-868</b>	FDS	Z160XT2FDS00
		FDS <b>BD</b>	Z160XT2FDS <b>B</b> D
KIT Z16 FAAC XT4 FDS (BD) 433-868	Kit met <b>16 zenders XT4 FDS (BD) 433-868</b>	FDS	Z16XT4FDS00
		FDS <b>BD</b>	Z16XT4FDS <b>B</b> D
KIT Z32 FAAC XT4 FDS (BD) 433-868	Kit met <b>32 zenders XT4 FDS (BD) 433-868</b>	FDS	Z32XT4FDS00
		FDS <b>BD</b>	Z32XT4FDS <b>B</b> D
KIT Z64 FAAC XT4 FDS (BD) 433-868	Kit met <b>64 zenders XT4 FDS (BD) 433-868</b>	FDS	Z64XT4FDS00
		FDS <b>BD</b>	Z64XT4FDS <b>B</b> D
KIT Z160 FAAC XT4 FDS (BD) 433-868	Kit met <b>160 zenders XT4 FDS (BD) 433-868</b>	FDS	Z160XT4FDS00
		FDS <b>BD</b>	Z160XT4FDS <b>B</b> D

Contacteer ons voor een vrijblijvende offerte indien U interesse heeft in gepersonaliseerde zenders.

**KITS ONTVANGERS FAAC XR2N / XR4N (INCL. 2 ZENDERS FDS BD 433-868)**

**TYPE XR2N / XR4N (inclusief 2 zenders)**

- voor universeel gebruik met FAAC 433/868MHz FDS BD zenders voor verschillende toepassingen (verlichting, alarm, andere automatisaties)
- voeding 12-24V AC/DC - max. belasting van de relais 0,5A/120VA - voor binnen- en buitenmontage (IP44) - 250 geheugenplaatsen
- compatibel met FAAC 868 SLH (interne FDS - SLH - RC - DS decodering)

Model	Omschrijving	Artikelcode
KIT XR2N + 2x XT2 FDS <b>BD</b> (bidir.) 433-868	Kit met ontvanger 2 kanalen + 2 x XT2 FDS <b>BD</b> zender 2 kanalen	122XR2FDS <b>B</b> D
KIT XR4N + 2x XT4 FDS <b>BD</b> (bidir.) 433-868	Kit met ontvanger 4 kanalen + 2 x XT4 FDS <b>BD</b> zender 4 kanalen	122XR4FDS <b>B</b> D

**KITS ONTVANGER KIT RPS/RP + 2 XT2 FDS BD(bidir.) 433-868**

TYPE RPS (incl. 2 XT2 FDS BD zenders) - 1 kanaal - voor binnenmontage op DIN rail

Model	Omschrijving	Artikelcode
KIT RPS/RP + 2 XT2 FDS <b>BD</b> (bidir.) 433-868	RPS230V Interface + RP FDS 433-868 + 2 XT2 FDS <b>BD</b> (bidir.) 433-868	122RPSRPFDS

**KITS ONTVANGERS FAAC XMULTICOM WIFI / XMULTICOM ESIM**

Voor het persoonlijk beheer van vele zenders (bv appartement met centrale ingang, bedrijf met centrale slagboom...), kan de installateur of syndicus een perfecte opvolging van alle zenders uitvoeren vanop afstand via onze FAAC XMULTICOM kit (voor DIN-railmontage, 24V AC/DC).

Per ontvanger beheer mogelijk tot 250 zenders; via cloudservice van het FAAC Simply Connect-platform kan u o.a. :

- zenders toevoegen vanop afstand;
- een specifieke zender aanpassen of verwijderen;
- tijdszones aanmaken & toewijzen...

U kan kiezen tussen een XMULTICOM die communiceert via

- 1) Wifi / LAN / Bluetooth of via
- 2) een ingebouwde eSim-kaart (5j actief)/ Bluetooth

Zenders kan u per stuk of in kit per 16 / 32 / 64 / 160 zenders aankopen.

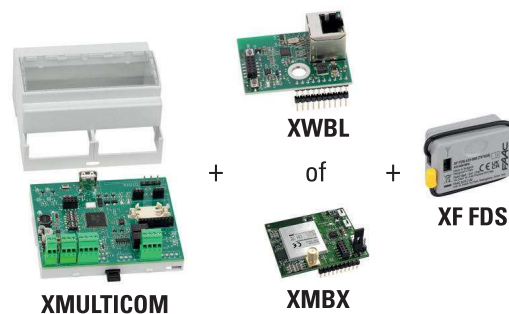

Model	Omschrijving	Artikelcode
KIT XMULTICOM WIFI	XMULTICOM beheerkaart + XWBL „Simply Connect“-kaart + XF FDS 433-868 inplugontvanger	KITFDSWIFIX
KIT XMULTICOM ESIM	XMULTICOM beheerkaart + XMBX „Simply Connect“-kaart + XF FDS 433-868 inplugontvanger	KITFDESIMX

Het door de zender uitgezonden radiosignaal kan op één van de volgende manieren worden ontvangen:



## XF FDS 433-868



1) **Frequentiemodule** (compatibel met alle elektronische motorsturingen van FAAC die zijn uitgerust met een 3 -pinsconnector én de vermelding RADIO+ (ipv RADIO)).

Model	Omschrijving	Artikelcode
XF FDS 433-868	Frequentiemodule	787025



## RP FDS 433-868



2) **Inplugbare ontvanger** (compatibel met alle elektronische motorsturingen van FAAC die zijn uitgerust met een 5-pins connector, of extern gebruik via aansluiting op de optionele RP-relaisinterface 787725)

Model	Omschrijving	Artikelcode
RP FDS 433-868	Ontvanger 1 kanaal met ingebouwde antenne	787021
RP2 FDS 433-868	Ontvanger 2 kanalen met ingebouwde antenne	787022



## XRN 433-868

3) **Externe ontvanger in huiszings** (met geïntegreerde FDS-SLH-RC-DS decoding)



Model	Omschrijving	Artikelcode
XR2N FDS 433-868	XR2N FDS 433-868 MHz externe ontvanger	787023
XR4N FDS 433-868	XR4N FDS 433-868 MHz externe ontvanger	787024

### TECHNISCHE SPECIFICATIES

Model	XR2N 433-868	XR4N 433-868
Voedingsspanning	12 ÷ 24 V~ - 12 ÷ 24 V	
Frequentie	433.92 MHz - 868.35 MHz	
Opgenomen stroom	100 mA	
Decodering radio signaal	FDS-DS-SLH-RC	
Geheugenplaatsen	248	248 CH 1-2 / 248 CH 3-4
Aantal kanalen	2	4
Uitgangen motorsturing	Puls 1 (CH1) 1 puls / vast (selecteerbaar) (CH 2)	
Max. belasting van de relais	0,5 A / 120 VA	
Beschermingsgraad	IP 44	
Omgevingstemperatuur	-20° C ÷ +55 ° C	
Afmetingen (BxDxH)	90 x 70 x 32,5 mm	

### TOEBEHOREN



ANTENNE voor RP FDS ontv. / XF FDS / XR2N / XR4N met bevestigingsbeugel coaxiale kabel (5,00 m)

412003



RP Interface 24V AC Relais-interface (zonder huiszings)

787725



4 kanaals-uitbreidingsmodule

102845



FDS zenders multicolor bumper kit (4 beschermhoesjes in blauwe, gele, groene en rode kleur)

120002





Clip om FDS zender te bevestigen op zonneklep auto

120003

FDS zenders bumper kit (kit met 32 beschermhoesjes)

120004 (32 x geel)  
120005 (32 x rood)  
120006 (32 x groen)  
120007 (32 x blauw)

## DRAADLOOS CODEKLAVIER 433-868 MHz FDS

Model	Omschrijving	Artikelcode
FAAC KCTS RADIO TOUCH BLACK FDS (433-868 MHz)	 Draadloos anti-vandalisme zwart codeklavier 433-868MHz FDS - 4 kanalen met 4 verschillende codes - IP65 - glazen front met backlite verlichte toetsen - incl. 9V batterij - (afm. bxhxd: 75 x 75 x 29 mm)	122KCTSFDS1
FAAC RFWK 12 FDS (433-868 MHz)	 Draadloos kunststof codeklavier 433-868MHz FDS - 4 kanalen met 4 verschillende codes - stroom-spaarstand - te gebruiken i.c.m. een ontvanger (niet meegeleverd) - incl. 9V batterij - (afm. bxhxd : 60 x 142 x 30 mm)	122RFWKFDS1
	Reserve veiligheidsleutel voor codeklavier RFWK 12 (FDS / LR) / KCTL M BACKLITE	12204735002

## DRAADLOOS CODEKLAVIER 868 MHz SLH

Model	Omschrijving	Artikelcode
FAAC XKP W 868 INOX (868 MHz)	 Draadloos codeklavier 868MHz met INOX cover en backlight verlichte blauwe toetsen - tot 255 codes - IP54 - opbouw of op kolom (401075) - incl. 2x CR2450 3V batterijen (afm. bxhxd: 72 x 100 x 21mm)	404038
FAAC RFWK 12 LR (868 MHz)	 Draadloos kunststof codeklavier 868 MHz - 4 kanalen met 4 verschillende codes - stroom-spaarstand - type "LR"="Long Range" - te gebruiken i.c.m. een ontvanger (niet meegeleverd) - incl. 9V batterij - (afm. bxhxd : 60 x 142 x 30 mm)	12204770080
	Reserve veiligheidsleutel voor codeklavier RFWK 12 (LR) / KCTL M BACKLITE	12204735002

## CODEKLAVIEREN MET BEDRADING

Model	Omschrijving	Artikelcode
FAAC XKP B INOX *	 Bedraad BUS 2easy codeklavier met INOX cover - backlight verlichte blauwe toetsen - met ingegoten electronica (geen afzonderlijke centrale) - tot 255 codes - IP54 - opbouw of op kolom (401075) - (afm. bxhxd: 72 x 100 x 21mm)	404039
	* bij sturingen zonder BUS-ingang : codeklavier te combineren met BUS RELAIS-interface (790065)	 790065
EASY BKA	 Bedraad metalen anti-vandalisme codeklavier - blauw verlicht codepaneel - met ingegoten electronica (geen afzonderlijke centrale) - geheugen tot 500 gebruikers - IP65 - voorzien van 2 relaisuitgangen (aansluitspanning 12-24V AC/DC) - (afm. bxhxd: 76 x 120 x 21 mm)	12203305001
FAAC KCTS TOUCH BLACK	 Bedraad zwart, anti-vandalisme codeklavier - IP65 - glazen front met backlite verlichte toetsen + centrale 24V-230V met 1 relaisuitgang - 100 codes- (afm. bxhxd: 75 x 75 x 11,6 mm)	12204730059
	KCTS TOUCH BLACK 3 relais : idem 12204730059 maar versie met 3 relais - 3 codes	12204730060
	KCTS TOUCH BLACK – 2 <sup>e</sup> klavier voor centrale 1 RELAIS	12204730061
	KCTS TOUCH BLACK – 2 <sup>e</sup> klavier voor centrale 3 RELAIS	12204730063
FAAC KCTL M BACKLITE	 Bedraad metalen, anti-vandalisme codeklavier met backlite verlichte toetsen + centrale 230V met 1 relaisuitgang - 4 codes met 5 m kabel geleverd (max. afstand 100 m) (niet compatibel met vorige type KCTL 1) - (afm. bxhxd: 60 x 126 x 23 mm)	12204730051
	FAAC KCTL M Backlite 3 relais : idem 12204730051 maar versie met 3 relais	12204730057
	FAAC KCTL M Slave: 2 <sup>e</sup> klavier (niet compatibel met vorige type KCTL 1)	12204730053
GALEO BLUETOOTH	 Bedraad zilverkleurig* anti-vandalisme codeklavier (tot 100 codes) + centrale - 3 relaisuitgangen - Geïntegreerde achtergrondverlichting - voeding: 12 / 24 VAC en 12 / 48 VDC - huizing: ZAMAK® - montage met DIAX®-vijzen - IP64 (klavier) / IP52 (centrale) - (afm. bxhxd: 75 x 110 x 15 mm)	12204807038
	* eveneens beschikbaar in zwarte kleur : GALEO Bluetooth BLACK	12204807045
	GALEO : 2 <sup>e</sup> klavier (zilverkleurig)	12204807011
	GALEO Black : 2 <sup>e</sup> klavier (zwart)	12204807046

## TECHNISCHE EIGENSCHAPPEN VOOR XP 20 D



Voeding	24V $\overline{\text{---}}$ /24V~
Capaciteit	20 m
Installatie	muur
Afmetingen (BxHxD) mm	41,5 x 130 x 42,5
Hoek horizontale mechanische afstelling	-90° +90°
Hoek verticale optische automatische uitlijning	$\pm 7^\circ$ (20m) $\pm 13,5^\circ$ (5m)
Tijd voor obstakeldetectie	13ms
Stroomopname	Rx (30mA) + Tx (20mA)
Beschermingsgraad	IP54
Type contact	N.C.
Max belasting van de contacten	60VA/24W
Omgevingstemperatuur	-20°C ÷ +55°C

Type	Artikelcode
XP 20 D	785102

## TECHNISCHE EIGENSCHAPPEN VOOR XP 20B D



Voeding	van BUS 2easy, tot 2 niet-gepolariseerd bedraad 24V $\overline{\text{---}}$
Capaciteit	20 m
Installatie	muur
Afmetingen (BxHxD) mm	41,5 x 130 x 42,5
Hoek horizontale mechanische afstelling	-90° +90°
Hoek verticale optische automatische uitlijning	$\pm 7^\circ$ (20m) $\pm 13,5^\circ$ (5m)
Tijd voor obstakeldetectie	20ms
Stroomopname	Rx (10mA) + Tx (10mA)
Beschermingsgraad	IP54
Omgevingstemperatuur	-20°C ÷ +55°C

Tot 16 paar fotocellen kunnen in 1 systeem geïnstalleerd worden

Type	Artikelcode
XP 20B D	785103

## TECHNISCHE EIGENSCHAPPEN VOOR XP 20W D



Rx Voeding	12-24V~ /V $\overline{\text{---}}$
Tx Voeding	12-24V~ / $\overline{\text{---}}$ of met batterij (CR2 3V - niet inbegrepen)
Capaciteit	20 m
Installatie	muur
Afmetingen (BxHxD) mm	41,5 x 130 x 42,5
Hoek horizontale mechanische afstelling	-90° +90°
Hoek verticale optische automatische uitlijning	$\pm 7^\circ$ (20m) $\pm 13,5^\circ$ (5m)
Tijd voor obstakeldetectie	40ms
Stroomopname	Rx (30mA) + Tx (40mA met batterij of 5mA 24V $\overline{\text{---}}$ )
Beschermingsgraad	IP54
Omgevingstemperatuur	-20°C ÷ +55°C

Tot 4 paar fotocellen kunnen in 1 systeem geïnstalleerd worden

Type	Artikelcode
XP 20W D	785104
CR2 3V Lithium batterij voor XP20 WD	12205599018

## TOEBEHOREN VOOR XP 20 - REEKS

Model	Omschrijving	Artikelcode
	Interface BUS XIB voor gebruik klassieke fotocel op sturing E024S / E045S	790062
	Aluminium kolom (h. 500 mm) incl. adapter voor XP20 / XP30 fotocel	401070
	Aluminium kolom (h. 1000 mm) incl. adapter voor XP20 / XP30 fotocel, of XKP klavier of XTRR/XKPR/XTR B toegangscontrolelezer	401075
	Aluminium kolom dubbel (h. 1000 mm) incl. 2 adapters voor 2 hoogtes (XP20 / XP30 onderzijde & XP20/XP30/XKP/XTRR/ XKPR/XTR B bovenzijde)	401080
	Funderingsplaatje voor kolom 401070 / 401075 / 401080	737100



## 2.2 VASTE CONTROLE-EENHEID VOOR VASTE WEERSTANDSLIJST XS

### CN 60 E



#### TECHNISCH EIGENSCHAPPEN

<b>Model</b>	<b>CN 60 E</b>
Beheer	tot 2 x 4 weerstandslijsten 8,2Kohm in parallel keuze aantal weerstandslijsten d.m.v. dip-switches
Eigenschappen	Test input Signaliserings LEDs Voorzien voor montage op DIN-rail
Beschermingsgraad	IP20
Omgevingstemperatuur	-20°C ÷ + 55°C

Model	Omschrijving	Artikelcode
CN 60 E	Vaste controle-eenheid voor weerstandslijsten XS	785200

## 4. OPTISCHE VEILIGHEIDSLIJSTEN

Model	Omschrijving	Artikelcode
OSE-C 2300	Stuureenheid 230 V / 2 kanalen / veiligheids-cat. 3 / in huiszng IP 65	12204703229
OSE-C 5024	Stuureenheid 24 V AC/DC / 4 kanalen / veiligheids-cat. 3 / montage op DIN-rail	12204703226
OSE-T 6513	Zender IR (IP 68), met kabel 6,5 m (diam. 11 mm)	12204703225
OSE-R 6506	Ontvanger IR (IP 68), met kabel 3 m (diam. 11 mm)	12204703224
OSE-P 2040	Veiligheidslijst voor OSE (20x40 mm), sensor diam. 11 mm per m	12204703221
OSE-P 2530	Veiligheidslijst voor OSE (25x30 mm), sensor diam. 11 mm per m	12204703214
OSE-B 3518	Eindstop voor OSE-P 2040 of 2530	12204703213
ALU 2509	Profiel voor veiligheidslijst OSE-P 2530 of 2040 L=2,5 m	12204703105
	Schuin alu profiel voor veiligheidslijst OSE-P 2530 L=3,0 m	12204814001
OSPK 4	Spiraalkabel voor aansluiting optische strip op sectionaalpoorten L= 3,0 tot 6 m	12204703400

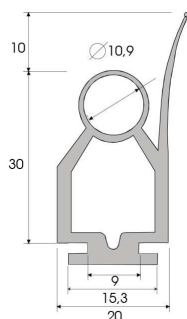

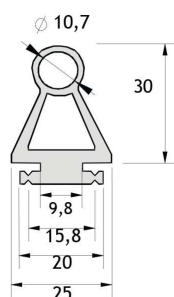

**OSE-P 2040**  
12204703221











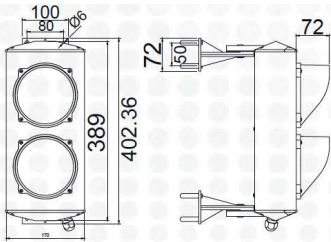

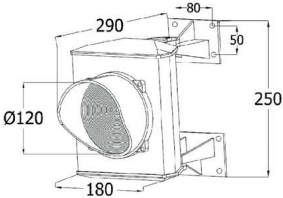
**OSE-P 2530**  
12204703214

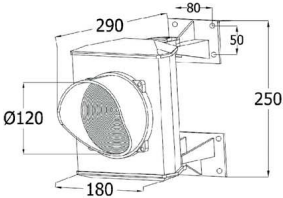
## WAARSCHUWINGSLAMPEN EN VERKEERSLICHTEN

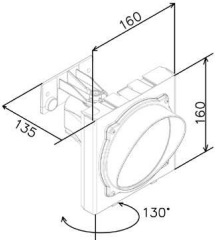
Model	Omschrijving	Artikelcode
	XLED : LED-waarschuwinglamp met interne antenne 433-868 MHz (excl. RG58 kabel van max. 5m lengte voor verbinding met de ontvanger) Afm.135x165x55mm - IP54 - aansluitspanning op 230VAC-115VAC-24VAC/DC	410029
	Waarschuwinglamp XL 24L enkel voor garagedeuropeaners D600, D700 HS, D1000, 24 V technologie met LED, opbouw	410017

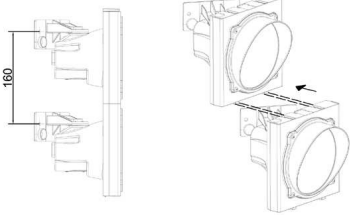
## MODULAIRE VERKEERSLICHTEN MET LED-TECHNOLOGIE

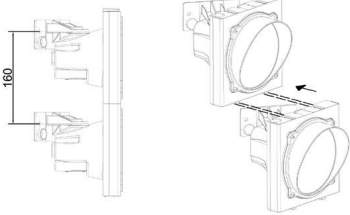
Model	Omschrijving	Artikelcode
 	R2 LED 24V : dubbel rood/groen LED verkeerslicht in alu huizing, diam. 120 mm (24V) - IP54	12204725005
 	ASF50 L1 RV 230 LED verkeerslicht <b>230V</b> , in alu huizing, met 1 twin color lens rood/groen, diam. 120 mm (25 rode & 25 groene LEDs) - IP65	12204725158
 	ASF50 L1 RV 24 LED verkeerslicht <b>24V</b> , in alu huizing, met 1 twin color lens rood/groen, diam. 120 mm (25 rode & 25 groene LEDs) - IP65	12204725153
 	Rood verkeerslicht (LED), diam. 125 mm / modulair (230V / 24V AC-DC) - IP65	12204725006
 	Oranje verkeerslicht (LED), diam. 125 mm / modulair (230V / 24V AC-DC) - IP65	12204725007
 	Groen verkeerslicht (LED), diam. 125 mm / modulair (230V / 24V AC-DC) - IP65	12204725008

# FAAC BENELUX WEBSITE

Op zoek naar technische of commerciële informatie?

Neem dan vlug een kijkje op onze vernieuwde website!

[WWW.FAACBENELUX.COM](http://WWW.FAACBENELUX.COM)

The screenshot shows the FAAC Benelux website's product page. At the top, there is a navigation bar with the FAAC logo and menu items: BEDRIJF, PRODUCTEN, HANDLEIDINGEN & BROCHURES, NIEUWS, BUSINESS PORTAL, VACATURES, and CONTACTEER ONS. Below the navigation bar, the page title is 'ONZE PRODUCTEN'. A sub-header reads: 'Heeft u of uw klant need aan een oplossing voor het automatiseren van hun toegangen of doorgangen? Bekijk hieronder ons aanbod aan automatische systemen.' The main content area features eight product categories, each with a representative image and a 'Bekijk producten' button:

- Draaihek & draaiport aandrijvingen
- Schuifhek aandrijvingen
- Rolluik & zonwering aandrijvingen
- Garagepoort aandrijvingen
- Industriële poort aandrijvingen
- Automatische deuren
- Automatische slagbomen
- Verkeerspalen - pollers - bollards

Op zoek naar een speciek FAAC onderdeel en bestelreferentie?

Scan vlug deze QR-code en ontdek de spareparts website!

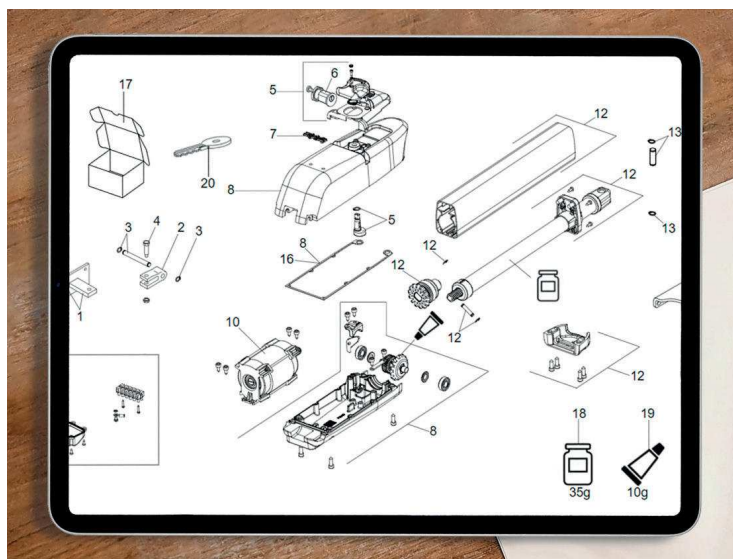

OF 1. Surf naar onze website

[WWW.FAACBENELUX.COM](http://WWW.FAACBENELUX.COM)

2. klik bovenaan op het menuonderdeel "HANDLEIDINGEN EN BROCHURES"

3. Klik onderaan op: "ONDERDELENLIJST" klik daar op [GA DOOR]

voor brutoprijzen : ga naar de **BUSINESS PORTAL**

# Garagedeur



FIRMA : \_\_\_\_\_  
 CONTACT : \_\_\_\_\_  
 Tel. : \_\_\_\_\_  
 E-mail : \_\_\_\_\_

## Garagedeureigenschappen :

Type garagedeur :

- Sectionale deur (poort met horizontale secties) (\*)

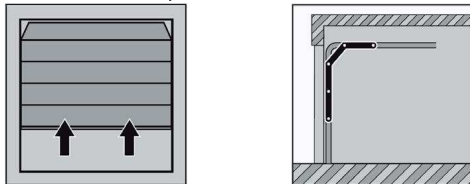

(\*)  Gelieve ook hier aan te kruisen indien het een **bi-sectionaalpoort betreft** (slechts 2 horizontale secties)

- Buitendraaiende deur (deur die buiten de gevel komt - geleiding via horizontale rail)

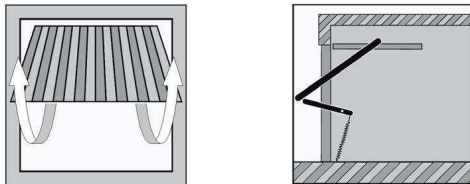

- Binnenblijvende kanteldeur (deur blijft binnen de gevel - geleiding via horizontale en verticale rail)

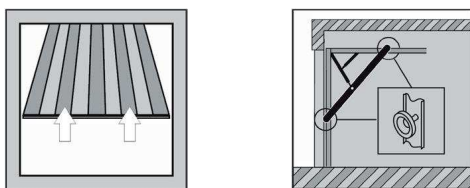

Dit type kan ook deels buiten de gevel komen :

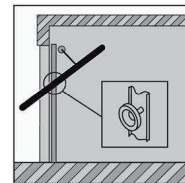

- Naar buiten opendraaiende vleugelpoort : max. breedte per vleugel : 1,4 m. (met V-kit)

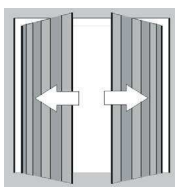

Indien de vleugelbreedte groter is, gelieve het formulier voor draaihekken te gebruiken.

Breedte : \_\_\_\_\_ mm

Hoogte : \_\_\_\_\_ mm

Gewicht : \_\_\_\_\_ kg

Materiaal van de poort :

Hout

PVC

Metaal

Uitbalancering d.m.v. :

Tegengewichten

Veren

Gaspompen

Toepassing :

privé / particulier

publiek / industrieel

Aantal gebruikers / wagens :

Gebruikers : \_\_\_\_\_

Wagens : \_\_\_\_\_

## Type bediening

Zenders  \_\_\_\_\_ stuks

Sleutelcontact  Inbouw

Opbouw

Codeklavier  Met centrale

Draadloos

Overige : \_\_\_\_\_

## Bijkomende informatie :

Is er een andere toegangsmogelijkheid tot de garagebox ?

JA

NEE

Is er een voetgangersdeurtje in het deurvlak ?

JA

NEE

Is er een 230V aansluiting beschikbaar ?

JA

NEE

Indien uw type niet weergegeven wordt, gelieve een duidelijke tekening toe te voegen.