



FAAC
Simply automatic.

Aandrijvingen voor :

Draaihekken

Schuifhekken

Garagedeuren

Slagbomen

Rolluiken & zonwering

Toegangscontrole

Verkeerscontrolepalen

Automatische deuren







AANDRIJVINGEN VOOR VOUWDEUREN

AANDRIJVINGEN VOOR VOUWDEUREN

Type installatie

Max. lengte enkel paneel (m)			
1,50	390 24V	560 CBAC	560 CBAC
2,00		560 SB	560 SB
	elektromechanisch	hydraulisch	



FAAC BENELUX
BUSINESS PORTAL

390 24V

Elektromechanische aandrijving - 24V



Max. breedte enkele vleugel

1,5 m

Gebruiksfrequentie

Continu gebruik



- Onomkeerbare aandrijving, vereist geen elektroslot 1,5 m
- Noodbatterij voor gebruik bij afwezigheid van spanning (optioneel voor 24V-versie)
- Handmatig ontgrendelmechanisme van binnen of buiten de woning te bedienen via accessoire
- Compatibel met telescopische arm (738706)



**SAFEzone systeem
24V:**
390 24V + E024S of
E124S



**GREENtech
systeem 24V:**
390 24V + E124S



TECHNISCHE EIGENSCHAPPEN

Model	390 24V
Netvoedingsspanning	230V~ 50 Hz
Elektromotor	24V
Max. vermogen	40 W
Max. koppel	200 Nm
Max hoeksnelheid	8 °/s
Max openingshoek vleugel	120°
Omgevingstemperatuur voor gebruik	-20°C ÷ +55°C
Gewicht	11,5 kg
Afmetingen (BxDxH)	412 x 133 x 134 mm
Motorsturing	Niet inbegrepen

(*) gegevens met betrekking tot 230V~ 50Hz.

MODEL

Model	Artikelcode
390 24V (excl. arm)	104573

VERPAKKING

390 24V bevat : een elektromechanische aandrijving, Installatietoebehoren en een ontgrendelingsleutel.

Opgelet :
steeds te combineren met telescopische arm (738706)

MOTORSTURING



Motorsturing E124S
incl. huizing
Zie pag. 167

790305

TOEBEHOREN



Noodbatterij (voor
E124S - niet compatibel
met E024S)

12204970951

>>



Telescopische arm
(voor vouwdeuren)

738706



XK30, sleutelcontact
met ingebouwde
ontgrendeling

391456



Externe
ontgrendelings-
voorziening met kabel
en beschermings-
mantel L. 5 m ♦

401057



Kit enkele eindeloop
(open of dicht) (**)

390682

OPMERKINGEN

(**) De aandrijving 390 24V kan worden uitgerust met een eindschakelaar in open en dicht te gebruiken i.c.m. motorsturing E124S.

Voor een vouwdeur met 2 panelen dient u steeds 2 motoren, 2 telescopische armen en een motorsturing te voorzien.

♦ te gebruiken met sleutelschakelaar XK30

OVERIGE TOEBEHOREN

Simply Connect
zie pag. 182

Zenders en ontvangers
zie pag. 186-193

Codeklavieren
zie pag. 199

**Fotocellen
en kolommen**
zie pag. 200-201

Waarschuwingsslampen
zie pag. 207

**Elektrosloten
& grondstops**
zie pag. 208

Hydraulische aandrijving - 230V



Max breedte enkel paneel

1,5 - 2 m

Gebruiksfrequentie
(cycli/uur)

50

- Ideaal voor vouwdeuren die gevouwen worden in 2 vleugels.
Opening en sluiting middel van telescopische arm.
- In geval van black-out staat de ontgrendeling op de aandrijving de handmatige opening en sluiting toe.
- Afknelbeveiliging gegarandeerd door een koppel vandalismebestendige by-passkleppen.



GREENTECH
systeem:
560 + E145S



TECHNISCHE EIGENSCHAPPEN

Model	560 CBAC	560 SB
Netvoedingsspanning		220-240 V~ 50/60 Hz
Elektromotor		Asynchrone eenfasig
Max. vermogen		220 W
Max duwkracht		-
Max. koppel		320 Nm (*)
Max hoeksnelheid		12,4 °/s (*)
Vermogen groep motor-pomp		1 lpm (*)
Omgevingstemperatuur voor gebruik		-20°C ÷ +55°C
Thermische beveiliging		120°C
Beschermingsgraad		IP55
Olietype		FAAC HP OIL
Gewicht		12 kg
Afmetingen (BxDxH)		480 x 85 x 110 mm
Motorsturing		Niet inbegrepen
Max breedte vleugel	1,50 m (enkel paneel)	2,00 m (enkel paneel)
Gebruiksfrequentie		80 cycli/uur

(*) gegevens met betrekking tot 230V~ 50Hz.

MODEL

Model	Artikelcode
560 CBAC (met blokkering)	104561
560 SB (zonder blokkering)	104562

VERPAKKING

560 omvat: een hydraulische aandrijving - met hydraulische vergrendeling tijdens opening/sluiting (**560 CBAC**) - zonder hydraulische vergrendeling (**560 SB**), een startcondensator 8µF 400V.

MOTORSTURING



Motorsturing E145S
Zie pag. 164

790076



Motorsturing E045S
Zie pag. 162

790077

TOEBEHOREN



Huizing mod. L
voor motorsturing
Zie pag. 159

720118



Huizing mod. E
voor motorsturing
Zie pag. 159

720119



Huizing mod. LM
voor motorsturing
Zie pag. 159

720309

>>



Scharnierende
telescopische arm met
accessoires voor de
installatie

738700



Standaard
telescopische arm met
accessoires voor de
installatie

738703



Manuele ontgrendeling

490251

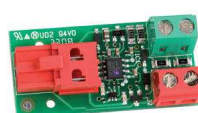

BUS-interface XIB
(voor gebruik klassieke
fotocel op sturing
E024S en E045S)

790062

OVERIGE TOEBEHOREN

Simply Connect
zie pag. 182

Zenders en ontvangers
zie pag. 186-193

Codeklavieren
zie pag. 199

Fotocellen
en kolommen
zie pag. 200-201

Waarschuwingslampen
zie pag. 207

Elektrosloten
& grondstops
zie pag. 208

FDS HANDZENDERS

FDS RADIO BEREIK

433-868 MHz

De evolutie van een nieuwe generatie

De nieuwe FDS-technologie (FAAC Digital Signature)

Een radioprotocol gebaseerd op frequentiemodulatie met optimale reikwijdte en batterijduurprestaties.

De radiotransmissie is beveiligd met een AES-128 symmetrisch versleutelingsalgoritme met een sleutel van 128 bits waarbij de authenticiteit van de zenders wordt geverifieerd door een FAAC-certificaatketen.

Een nieuw design

De FDS-handzenders hebben een onderscheidend ontwerp met een geüpdatet, eigentijds esthetisch aspect en kunnen voorzien worden van optionele gekleurde bumpers voor extra bescherming. De vormgeving is gericht op ergonomie, en de hoogwaardige afwerking van het product draagt bij aan een unieke kwaliteitsbeleving.

Groener vooruitzicht

De nieuwe kartonnen verpakking werd geïntroduceerd om het gebruik van de kunststof verpakkingen te minimaliseren. Volledige instructies en videohandleidingen zijn alleen beschikbaar in digitale vorm.

Makkelijker

Het openen van de handzender en het vervangen van de batterij vereist geen schroevendraaiers of andere werktuigen.



Het FDS-assortiment is ontworpen om volledig geïntegreerd te worden in het Simply Connect-platform om de gebruikerservaring ervan te verrijken.

DE EERSTE OOIIT
PHYGITALE ZENDER
GEMAAKT DOOR FAAC

Bescherming tegen klonen

De radiobereik maakt gebruik van een geavanceerd beveiligingsschema, versterkt door Secure Vault™ (PSA™ Level 3-certificaat) en TrustZone®-technologieën, voor maximale bescherming tegen klonen.

De radiotransmissie is beveiligd met een AES 128 symmetrisch versleutelingsalgoritme met een sleutel van 128 bits, en de authenticiteit van de zenders wordt geverifieerd door een aangepaste FAAC X.509-certificaatketen.

Dubbele frequentie

Zender en ontvanger kunnen gelijktijdig communiceren op dubbele frequentie 433MHz/868MHz.

Dankzij de dubbele frequentie is het niet langer nodig om van tevoren de werkfrequentie te kiezen, wat de installatie en het onderhoud vereenvoudigt voor installateurs en de prestaties verbetert.

Steeds intuïtiver

Registratieprocedures zijn vereenvoudigd, waardoor het eenvoudig is om FDS-zenders toe te voegen, zowel via zelfleren als rechtstreeks op de ontvanger.

Instructievideo's

Om onze installateurs te ondersteunen, kunnen instructies en videohandleidingen online worden gedownload door de QR-code op de veiligheidsinstructies van het product te scannen.

Compatibiliteit met SLH-codering

Om nieuwe types te gebruiken op bestaande automatisering met SLH-codering, kunnen de FDS-zenders worden omgezet naar SLH slave-zenders.

Bidirectionaliteit

Met de BD-versies is het mogelijk om feedback te ontvangen op de zender over:

- ontvangen commando
- status van de automatisering (gesloten/open)

BD-zenders zijn voorzien van een ingebouwde TAG die compatibel is met FAAC XTR B-lezers.

De BD-versies worden standaard geleverd met beschermende zwarte cover. Covers in andere kleuren zijn separaat verkrijgbaar.



PHYGITAL EXPERIENCE

FDS en Simply Connect: een technologische convergentie voor een unieke gebruikerservaring.



SCAN ME



Op zoek naar FDS & Simply Connect handleidingen & brochures?

Door middel van de **Matrix Code**, gevonden op de achterkant van de zender, op een label op de elektronica en op de individuele verpakking kunnen FDS zenders door middel van **Simply Connect** eenvoudig toegevoegd worden.

Waar? Overal waar je bent!

Je hoeft niet ter plaatse te zijn, je hebt alleen je eigen telefoon of tablet nodig.

Wanneer? Op elk moment!

Het is niet nodig dat de automatisering online is.

In dit geval blijft de bijgewerkte lijst van zenders 'in behandeling' totdat deze weer online is en de daaropvolgende bevestiging door de installateur of beheerdergebruiker.

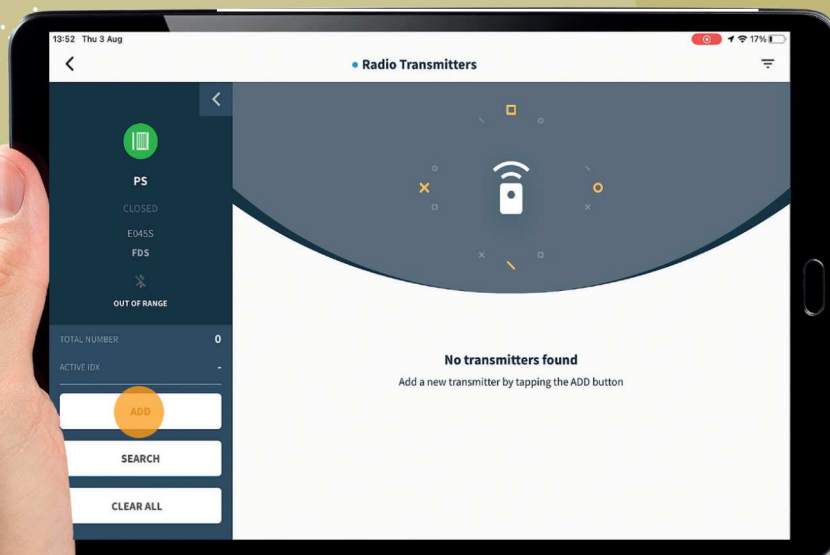

BESCHERMING TEGEN KLONEN

Het FDS-zenderassortiment neemt van nature een geavanceerd beveiligingsschema aan, versterkt door Secure Vault™ (PSA™ Level 3-gecertificeerd) en TrustZone®.

De integratie met Simply Connect verhoogt de bescherming tegen klonen verder dankzij de verificatie van de authenticiteit van de ID van elke zender.

BEHEER VAN ACTIVERING

Binnen het menu "ZENDERS" van elke slimme automatisering kun je:

- Een enkele zender of een doos met zenders toevoegen
- De gebruikersnaam van elke zender associëren of wijzigen, toegangstijdsbanden toewijzen.
- Tijdelijk een zender activeren of deactiveren, een zender wissen of vervangen.

BEHEER VAN ZOEKEN

Dankzij het zenderarchief zijn er vele opties beschikbaar, zoals het zoeken naar een zender op gebruikersnaam of op matrixcode.

BEHEER VAN TIJDSBANDEN

Voor elke automatisering kunnen tot 5 tijdsbanden worden toegewezen aan elk kanaal van een zender.

HERSTELBEHEER

De integratie met Simply Connect garandeert een altijd bijgewerkte lijst van zenders die aanwezig zijn op elke automatisering. Er is geen behoefte meer aan het kopiëren/downloaden van bestanden vanaf usbsticks!

Als de sturing van de automatisering moet worden vervangen, kan het bestand met de zenders worden hersteld vanuit het archief op Simply Connect.



433-868 MHz Systeem

NEW

Gebruiksfrequentie 433,92 - 868,35 MHz

Type codering: FDS technologie

FDS = FAAC DIGITAL SIGNATURE: Radioprotocol gebaseerd op frequentiemodulatie met topprestaties op het gebied van bereik en batterijduur; radiotransmissie is beveiligd met **AES-128 symmetrisch coderingsalgoritme met 128-bits sleutel**. De authenticiteit van de afstandsbedieningen wordt geverifieerd door middel van een reeks op maat gemaakte FAAC-veiligheidscertificaten.



XT2 FDS 433-868
Artikelcode : 787017



XT4 FDS 433-868
Artikelcode : 787018

Voordelen:

Maximale beveiliging tegen klonen verkregen door het geavanceerde beveiligingsschema, mogelijk gemaakt door integratie van Secure Vault™ (PSA™ gecertificeerd niveau 3) en TrustZone® hardwaretechnologieën: de "state-of-the-art" om digitale financiële transacties en IoT High Security te beveiligen apparaten/netwerken.



Dubbele frequentie: zenders en ontvangers kunnen communiceren op 868 MHz-433 MHz in timesharing, u hoeft de werkfrequentie niet meer vooraf te kiezen, waardoor het beheer van installatie-/onderhoudsactiviteiten wordt vereenvoudigd.

Registratiegemak: nieuwe vereenvoudigde registratie-/beheerprocedures van de zenders, zowel via SELF LEARNING als directe registratie op de ontvanger.

SLH compatibel: FDS-zenders kunnen, indien nodig, gebruikt worden op bestaande SLH-systemen.

PHYGITAL: FDS-zenders zijn de eerste PHYGITAL-zenders van FAAC. Dankzij de **Simply Connect-integratie** kan het volledige beheer op afstand worden gerealiseerd (toevoeging van individuele of een groep zenders via Matrix-Code, mogelijkheid om zenders te verwijderen, in te schakelen, uit te schakelen en de bedrijfstijden te beheren) zonder dat daarvoor speciale tools nodig zijn ter plaatse.



Model	Decodering	Omschrijving	Kleur	Artikelcode
XT2 FDS 433-868	FDS	2 kanaalszender	Zwart	787017 
XT4 FDS 433-868		4 kanaalszender	Zwart	787018 



Contacteer ons voor een vrijblijvende offerte indien U interesse heeft in gepersonaliseerde zenders.

NEW

Gebruiksfrequentie 433,92 - 868,35 MHz

Type codering: FDS technologie

FDS = FAAC DIGITAL SIGNATURE: Radioprotocol gebaseerd op frequentiemodulatie met topprestaties op het gebied van bereik en batterijduur; radiotransmissie is beveiligd met **AES-128 symmetrisch coderingsalgoritme met 128-bits sleutel**. De authenticiteit van de afstandsbedieningen wordt geverifieerd door middel van een reeks op maat gemaakte FAAC-veiligheidscertificaten.

BD = BIDIRECTIONNEEL : zenders en ontvangers zijn 'transceivers' ('zendontvangers') en kunnen dus informatie met elkaar uitwisselen.

Voordelen:

Maximale beveiliging tegen klonen verkregen door het geavanceerde beveiligingsschema, mogelijk gemaakt door integratie van Secure Vault™ (PSA™ gecertificeerd niveau 3) en TrustZone® hardwaretechnologieën: de "state-of-the-art" om digitale financiële transacties en IoT High Security te beveiligen apparaten/netwerken.

Dubbele frequentie: zenders en ontvangers kunnen communiceren op 868 MHz-433 MHz in timesharing, u hoeft de werkfrequentie niet meer vooraf te kiezen, waardoor het beheer van installatie-/onderhoudsactiviteiten wordt vereenvoudigd.

Registratiegemak: nieuwe vereenvoudigde registratie-/beheerprocedures van de zenders, zowel via SELF LEARNING als directe registratie op de ontvanger.

SLH compatibel: FDS-zenders kunnen, indien nodig, gebruikt worden op bestaande SLH systemen.

PHYGITAL: FDS-zenders zijn de eerste PHYGITAL-zenders van FAAC.

Dankzij de **Simply Connect-integratie** kan het volledige beheer op afstand worden gerealiseerd (toevoeging van individuele of een groep zenders via Matrix-Code, mogelijkheid om zenders te verwijderen, in te schakelen, uit te schakelen en de bedrijfstijden te beheren). zonder dat daarvoor speciale tools nodig zijn ter plaatse.

BIDIRECTIONNEEL : BD-zenders kunnen :

- feedback geven door de ontvanger bij ontvangst van een commando
- de status opvragen (gesloten/niet gesloten) van de automatisering

Geïntegreerde TAG:

BD-zenders zijn uitgerust met een geïntegreerde TAG die compatibel is met XTR B-lezers. (zie p. 206)





XT2 FDS BD 433-868
Artikelcode : 787019



XT4 FDS BD 433-868
Artikelcode : 787020



Model	Decodering	Omschrijving	Kleur	Artikelcode
XT2 FDS BD 433-868	FDS	2 kanaalszender	zwart	787019 
XT4 FDS BD 433-868		4 kanaalszender	zwart	787020 



Contacteer ons voor een vrijblijvende offerte indien U interesse heeft in gepersonaliseerde zenders.

KITS ZENDERS FAAC XT FDS (BD) 433-868 MHZ

Model	Omschrijving	Uitvoering	Artikelcode
KIT Z16 FAAC XT2 FDS (BD) 433-868	Kit met 16 zenders XT2 FDS (BD) 433-868	FDS	Z16XT2FDS00
		FDS BD	Z16XT2FDSBD
KIT Z32 FAAC XT2 FDS (BD) 433-868	Kit met 32 zenders XT2 FDS (BD) 433-868	FDS	Z32XT2FDS00
		FDS BD	Z32XT2FDSBD
KIT Z64 FAAC XT2 FDS (BD) 433-868	Kit met 64 zenders XT2 FDS (BD) 433-868	FDS	Z64XT2FDS00
		FDS BD	Z64XT2FDSBD
KIT Z160 FAAC XT2 FDS (BD) 433-868	Kit met 160 zenders XT2 FDS (BD) 433-868	FDS	Z160XT2FDS00
		FDS BD	Z160XT2FDSBD
KIT Z16 FAAC XT4 FDS (BD) 433-868	Kit met 16 zenders XT4 FDS (BD) 433-868	FDS	Z16XT4FDS00
		FDS BD	Z16XT4FDSBD
KIT Z32 FAAC XT4 FDS (BD) 433-868	Kit met 32 zenders XT4 FDS (BD) 433-868	FDS	Z32XT4FDS00
		FDS BD	Z32XT4FDSBD
KIT Z64 FAAC XT4 FDS (BD) 433-868	Kit met 64 zenders XT4 FDS (BD) 433-868	FDS	Z64XT4FDS00
		FDS BD	Z64XT4FDSBD
KIT Z160 FAAC XT4 FDS (BD) 433-868	Kit met 160 zenders XT4 FDS (BD) 433-868	FDS	Z160XT4FDS00
		FDS BD	Z160XT4FDSBD

Contacteer ons voor een vrijblijvende offerte indien U interesse heeft in gepersonaliseerde zenders.

KITS ONTVANGERS FAAC XR2N / XR4N (INCL. 2 ZENDERS FDS BD 433-868)

TYPE XR2N / XR4N (inclusief 2 zenders)

- voor universeel gebruik met FAAC 433/868MHz FDS BD zenders voor verschillende toepassingen (verlichting, alarm, andere automatisaties)
- voeding 12-24V AC/DC - max. belasting van de relais 0,5A/120VA - voor binnen- en buitenmontage (IP44) - 250 geheugenplaatsen
- compatibel met FAAC 868 SLH (interne FDS - SLH - RC - DS decodering)

Model	Omschrijving	Artikelcode
KIT XR2N + 2x XT2 FDS BD (bidir.) 433-868	Kit met ontvanger 2 kanalen + 2 x XT2 FDS BD zender 2 kanalen	122XR2FDSBD
KIT XR4N + 2x XT4 FDS BD (bidir.) 433-868	Kit met ontvanger 4 kanalen + 2 x XT4 FDS BD zender 4 kanalen	122XR4FDSBD

KITS ONTVANGER KIT RPS/RP + 2 XT2 FDS BD(bidir.) 433-868

TYPE RPS (incl. 2 XT2 FDS BD zenders) - 1 kanaal - voor binnenmontage op DIN rail

Model	Omschrijving	Artikelcode
KIT RPS/RP + 2 XT2 FDS BD (bidir.) 433-868	RPS230V Interface + RP FDS 433-868 + 2 XT2 FDS BD (bidir.) 433-868	122RPSRPFDS

KITS ONTVANGERS FAAC XMULTICOM WIFI / XMULTICOM ESIM

Voor het persoonlijk beheer van vele zenders (bv appartement met centrale ingang, bedrijf met centrale slagboom...), kan de installateur of syndicus een perfecte opvolging van alle zenders uitvoeren vanop afstand via onze FAAC XMULTICOM kit (voor DIN-railmontage, 24V AC/DC).

Per ontvanger beheer mogelijk tot 250 zenders; via cloudservice van het FAAC Simply Connect-platform kan u o.a. :

- zenders toevoegen vanop afstand;
- een specifieke zender aanpassen of verwijderen;
- tijdszones aanmaken & toewijzen...

U kan kiezen tussen een XMULTICOM die communiceert via

- 1) Wifi / LAN / Bluetooth of via
- 2) een ingebouwde eSim-kaart (5j actief)/ Bluetooth

Zenders kan u per stuk of in kit per 16 / 32 / 64 / 160 zenders aankopen.

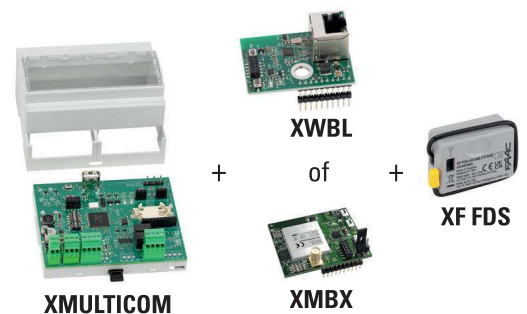

Model	Omschrijving	Artikelcode
KIT XMULTICOM WIFI	XMULTICOM beheerkaart + XWBL „Simply Connect“-kaart + XF FDS 433-868 inplugontvanger	KITFDSWIFIX
KIT XMULTICOM ESIM	XMULTICOM beheerkaart + XMBX „Simply Connect“-kaart + XF FDS 433-868 inplugontvanger	KITFDESIMX

Het door de zender uitgezonden radiosignaal kan op één van de volgende manieren worden ontvangen:



XF FDS 433-868



1) **Frequentiemodule** (compatibel met alle elektronische motorsturingen van FAAC die zijn uitgerust met een 3 -pinsconnector én de vermelding RADIO+ (ipv RADIO).

Model	Omschrijving	Artikelcode
XF FDS 433-868	Frequentiemodule	787025



RP FDS 433-868



2) **Inplugbare ontvanger** (compatibel met alle elektronische motorsturingen van FAAC die zijn uitgerust met een 5-pins connector, of extern gebruik via aansluiting op de optionele RP-relaisinterface 787725)

Model	Omschrijving	Artikelcode
RP FDS 433-868	Ontvanger 1 kanaal met ingebouwde antenne	787021
RP2 FDS 433-868	Ontvanger 2 kanalen met ingebouwde antenne	787022



XRN 433-868

3) **Externe ontvanger in huiszing** (met geïntegreerde FDS-SLH-RC-DS decoding)



Model	Omschrijving	Artikelcode
XR2N FDS 433-868	XR2N FDS 433-868 MHz externe ontvanger	787023
XR4N FDS 433-868	XR4N FDS 433-868 MHz externe ontvanger	787024

TECHNISCHE SPECIFICATIES

Model	XR2N 433-868	XR4N 433-868
Voedingsspanning	12 ÷ 24 V~ - 12 ÷ 24 V	
Frequentie	433.92 MHz - 868.35 MHz	
Opgenomen stroom	100 mA	
Decodering radio signaal	FDS-DS-SLH-RC	
Geheugenplaatsen	248	248 CH 1-2 / 248 CH 3-4
Aantal kanalen	2	4
Uitgangen motorsturing	Puls 1 (CH1) 1 puls / vast (selecteerbaar) (CH 2)	
Max. belasting van de relais	0,5 A / 120 VA	
Beschermingsgraad	IP 44	
Omgevingstemperatuur	-20° C ÷ +55 ° C	
Afmetingen (BxDxH)	90 x 70 x 32,5 mm	

TOEBEHOREN



ANTENNE voor RP FDS ontv. / XF FDS / XR2N / XR4N met bevestigingsbeugel coaxiale kabel (5,00 m)

412003



RP Interface 24V AC Relais-interface (zonder huiszing)

787725



4 kanaals-uitbreidingsmodule

102845



FDS zenders multicolor bumper kit (4 beschermhoesjes in blauwe, gele, groene en rode kleur)

120002



Clip om FDS zender te bevestigen op zonneklep auto

120003

FDS zenders bumper kit (kit met 32 beschermhoesjes)

120004 (32 x geel)
120005 (32 x rood)
120006 (32 x groen)
120007 (32 x blauw)

SLEUTELCONTACTEN

Model	Omschrijving	Artikelcode
KEY 1 KEY 1 (G)	KEY 1 Beveiligd sleutelcontact (IP 54), opbouw, incl. 3 sleutels	12203201051
	KEY 1 (G) Beveiligd sleutelcontact (IP 54) met identieke cilinder, opbouw, incl. 3 sleutels (afm. bxhxd: 73,5 x 73,5 x 45 mm)	12203201010
KEY 2 KEY 2 (G)	KEY 2 Beveiligd sleutelcontact (IP 54), in te bouwen, incl. 3 sleutels	12203201052
	KEY 2 (G) Beveiligd sleutelcontact (IP 54) met identieke cilinder, in te bouwen, incl. 3 sleutels (afm. bxhxd: 75 x 75 x 60 mm / 52 mm inbouw)	12203201009
M1T / N.O.	M1T / N.O. Bijkomend schakelement voor sleutelcontact Key 1 & Key 2 - normaal open contact	12203201011
M1T / N.C.	M1T / N.C. Bijkomend schakelement voor sleutelcontact Key 1 & Key 2 - normaal gesloten contact	12203201012
	Frontplaatje voor Key 1/2 met pijl op/nee	12203260017
KEY 1 NS	KEY 1 NS Beveiligd sleutelcontact met noodstopknop en dubbel contact (IP 54), opbouw, incl. 3 sleutels	12203201003
KEY 2 NS	KEY 2 NS Beveiligd sleutelcontact met noodstopknop en dubbel contact (IP 54), in te bouwen, incl. 3 sleutels	12203201004
KEY 3	KEY 3 Beveiligd sleutelcontact, opbouw (IP 54) met houdcontact, incl. 3 sleutels (afm. bxhxd: 70 x 90 x 65 mm)	12203201007
KEY 4	KEY 4 Beveiligd sleutelcontact, inbouw (IP 54) met houdcontact, incl. 3 sleutels (afm. bxhxd: 100 x 125 x 67 mm / 65 mm inbouw)	12203201008

SLEUTELCONTACT MET ONTGRENDELINGSKABEL



Omschrijving	Artikelcode
Beveiligd opbouw sleutelcontact met 2 contacten op/nee + noodontgrendeling (kabellengte 80cm)	12203201013
Idem voor inbouwmontage	12203201021





Omschrijving	Artikelcode
XK30, sleutelcontact met ingebouwde ontgrendeling (te combineren met Bowden kabel) :	391456
1. Bowden ontgrendelingskabel met afscherming voor FAAC 390	401057
2. Bowden ontgrendelingskabel met afscherming voor FAAC 391	424001

DRUKKNOPPEN & TREKSCHAKELAARS

Omschrijving	Artikelcode
DK, witte drukknop voor binnengebruik	12203210009
KDT1, drukknopkast met 1 drukknop (IP 65)	12203210005
KDT3, drukknopkast met 3 drukknoppen (op/stop/nee, IP65)	12203210006
KDT4, drukknopkast met 3 drukknoppen (op/stop/nee) en vergrendelingsleutel (IP65)	12203210007
Trekschakelaar (IP55) (incl. 2 m kunststof koord)	12204730042
Champignondrukknop voor muurmontage - zwart/grijze behuizing IP65 met zwarte knop 94mm (NO/NC contact)	12204730041

DRAADLOOS CODEKLAVIER 433-868 MHz FDS

Model	Omschrijving	Artikelcode
FAAC KCTS RADIO TOUCH BLACK FDS (433-868 MHz)	 Draadloos anti-vandalisme zwart codeklavier 433-868MHz FDS - 4 kanalen met 4 verschillende codes - IP65 - glazen front met backlite verlichte toetsen - incl. 9V batterij - (afm. bxhxd: 75 x 75 x 29 mm)	122KCTSFDS1
FAAC RFWK 12 FDS (433-868 MHz)	 Draadloos kunststof codeklavier 433-868MHz FDS - 4 kanalen met 4 verschillende codes - stroom-spaarstand - te gebruiken i.c.m. een ontvanger (niet meegeleverd) - incl. 9V batterij - (afm. bxhxd : 60 x 142 x 30 mm)	122RFWKFDS1
	Reserve veiligheidsleutel voor codeklavier RFWK 12 (FDS / LR) / KCTL M BACKLITE	12204735002

DRAADLOOS CODEKLAVIER 868 MHz SLH

Model	Omschrijving	Artikelcode
FAAC XKP W 868 INOX (868 MHz)	 Draadloos codeklavier 868MHz met INOX cover en backlight verlichte blauwe toetsen - tot 255 codes - IP54 - opbouw of op kolom (401075) - incl. 2x CR2450 3V batterijen (afm. bxhxd: 72 x 100 x 21mm)	404038
FAAC RFWK 12 LR (868 MHz)	 Draadloos kunststof codeklavier 868 MHz - 4 kanalen met 4 verschillende codes - stroom-spaarstand - type "LR"="Long Range" - te gebruiken i.c.m. een ontvanger (niet meegeleverd) - incl. 9V batterij - (afm. bxhxd : 60 x 142 x 30 mm)	12204770080
	Reserve veiligheidsleutel voor codeklavier RFWK 12 (LR) / KCTL M BACKLITE	12204735002

CODEKLAVIEREN MET BEDRADING

Model	Omschrijving	Artikelcode
FAAC XKP B INOX *	 Bedraad BUS 2easy codeklavier met INOX cover - backlight verlichte blauwe toetsen - met ingegoten electronica (geen afzonderlijke centrale) - tot 255 codes - IP54 - opbouw of op kolom (401075) - (afm. bxhxd: 72 x 100 x 21mm)	404039
	* bij sturingen zonder BUS-ingang : codeklavier te combineren met BUS RELAIS-interface (790065)	 790065
EASY BKA	 Bedraad metalen anti-vandalisme codeklavier - blauw verlicht codepaneel - met ingegoten electronica (geen afzonderlijke centrale) - geheugen tot 500 gebruikers - IP65 - voorzien van 2 relaisuitgangen (aansluitspanning 12-24V AC/DC) - (afm. bxhxd: 76 x 120 x 21 mm)	12203305001
FAAC KCTS TOUCH BLACK	 Bedraad zwart, anti-vandalisme codeklavier - IP65 - glazen front met backlite verlichte toetsen + centrale 24V-230V met 1 relaisuitgang - 100 codes- (afm. bxhxd: 75 x 75 x 11,6 mm)	12204730059
	KCTS TOUCH BLACK 3 relais : idem 12204730059 maar versie met 3 relais - 3 codes	12204730060
	KCTS TOUCH BLACK - 2 ^e klavier voor centrale 1 RELAIS	12204730061
	KCTS TOUCH BLACK - 2 ^e klavier voor centrale 3 RELAIS	12204730063
FAAC KCTL M BACKLITE	 Bedraad metalen, anti-vandalisme codeklavier met backlite verlichte toetsen + centrale 230V met 1 relaisuitgang - 4 codes met 5 m kabel geleverd (max. afstand 100 m) (niet compatibel met vorige type KCTL 1) - (afm. bxhxd: 60 x 126 x 23 mm)	12204730051
	FAAC KCTL M Backlite 3 relais : idem 12204730051 maar versie met 3 relais	12204730057
	FAAC KCTL M Slave: 2 ^e klavier (niet compatibel met vorige type KCTL 1)	12204730053
GALEO BLUETOOTH	 Bedraad zilverkleurig* anti-vandalisme codeklavier (tot 100 codes) + centrale - 3 relaisuitgangen - Geïntegreerde achtergrondverlichting - voeding: 12 / 24 VAC en 12 / 48 VDC - huizing: ZAMAK® - montage met DIAX®-vijzen - IP64 (klavier) / IP52 (centrale) - (afm. bxhxd: 75 x 110 x 15 mm)	12204807038
	* eveneens beschikbaar in zwarte kleur : GALEO Bluetooth BLACK	12204807045
	GALEO : 2 ^e klavier (zilverkleurig)	12204807011
	GALEO Black : 2 ^e klavier (zwart)	12204807046

TECHNISCHE EIGENSCHAPPEN VOOR XP 20 D



Voeding	24V $\overline{\text{---}}$ /24V~
Capaciteit	20 m
Installatie	muur
Afmetingen (BxHxD) mm	41,5 x 130 x 42,5
Hoek horizontale mechanische afstelling	-90° +90°
Hoek verticale optische automatische uitlijning	$\pm 7^\circ$ (20m) $\pm 13,5^\circ$ (5m)
Tijd voor obstakeldetectie	13ms
Stroomopname	Rx (30mA) + Tx (20mA)
Beschermingsgraad	IP54
Type contact	N.C.
Max belasting van de contacten	60VA/24W
Omgevingstemperatuur	-20°C \div +55°C

Type	Artikelcode
XP 20 D	785102

TECHNISCHE EIGENSCHAPPEN VOOR XP 20B D



Voeding	van BUS 2easy, tot 2 niet-gepolariseerd bedraad 24V $\overline{\text{---}}$
Capaciteit	20 m
Installatie	muur
Afmetingen (BxHxD) mm	41,5 x 130 x 42,5
Hoek horizontale mechanische afstelling	-90° +90°
Hoek verticale optische automatische uitlijning	$\pm 7^\circ$ (20m) $\pm 13,5^\circ$ (5m)
Tijd voor obstakeldetectie	20ms
Stroomopname	Rx (10mA) + Tx (10mA)
Beschermingsgraad	IP54
Omgevingstemperatuur	-20°C \div +55°C

Tot 16 paar fotocellen kunnen in 1 systeem geïnstalleerd worden

Type	Artikelcode
XP 20B D	785103

TECHNISCHE EIGENSCHAPPEN VOOR XP 20W D



Rx Voeding	12-24V~ /V $\overline{\text{---}}$
Tx Voeding	12-24V~ / $\overline{\text{---}}$ of met batterij (CR2 3V - niet inbegrepen)
Capaciteit	20 m
Installatie	muur
Afmetingen (BxHxD) mm	41,5 x 130 x 42,5
Hoek horizontale mechanische afstelling	-90° +90°
Hoek verticale optische automatische uitlijning	$\pm 7^\circ$ (20m) $\pm 13,5^\circ$ (5m)
Tijd voor obstakeldetectie	40ms
Stroomopname	Rx (30mA) + Tx (40mA met batterij of 5mA 24V $\overline{\text{---}}$)
Beschermingsgraad	IP54
Omgevingstemperatuur	-20°C \div +55°C

Tot 4 paar fotocellen kunnen in 1 systeem geïnstalleerd worden

Type	Artikelcode
XP 20W D	785104
CR2 3V Lithium batterij voor XP20 WD	12205599018

TOEBEHOREN VOOR XP 20 - REEKS

Model	Omschrijving	Artikelcode
	Interface BUS XIB voor gebruik klassieke fotocel op sturing E024S / E045S	790062
	Aluminium kolom (h. 500 mm) incl. adapter voor XP20 / XP30 fotocel	401070
	Aluminium kolom (h. 1000 mm) incl. adapter voor XP20 / XP30 fotocel, of XKP klavier of XTRR/XKPR/XTR B toegangscontrolelezer	401075
	Aluminium kolom dubbel (h. 1000 mm) incl. 2 adapters voor 2 hoogtes (XP20 / XP30 onderzijde & XP20/XP30/XKP/XTRR/ XKPR/XTR B bovenzijde)	401080
	Funderingsplaatje voor kolom 401070 / 401075 / 401080	737100



XP 30 (INOX) / XP 30 B (INOX)

Opbouw / inbouw fotocellen



TECHNISCHE EIGENSCHAPPEN VOOR XP 30 (INOX)



Model	XP 30	XP 30 INOX
Voeding	24V $\overline{\text{---}}$ - 24V~	24V $\overline{\text{---}}$ - 24V~
Max. reikwijdte	30 m	30 m
Installatie	opbouw / kolom	opbouw / kolom
Beschermingsgraad	IP54	IP54
Uitlijning	Automatisch	Automatisch
Hoek aut. uitlijning	$\pm 7^\circ$ (20m) $\pm 13,5^\circ$ (5m)	$\pm 7^\circ$ (20m) $\pm 13,5^\circ$ (5m)
Afmetingen (BxDxH)	55,4 x 21,5 x 78,4 mm	55,4 x 21,5 x 78,4 mm
Stroomopname	Rx (30 mA) + Tx (20 mA)	Rx (30 mA) + Tx (20 mA)
Uitgangen	Relay - N.C./N.O.	Relay - N.C./N.O.
Contacten	60 VA / 24 W	60 VA / 24 W
Omgevingstemperatuur	-20°C \div +55°C	-20°C \div +55°C

Mogelijkheid om tot 4 fotocelparen te installeren op dezelfde installatie.

Model	Omschrijving	Artikelcode
XP 30	Opbouw fotocel	785105
XP 30 INOX	Opbouw fotocel	7851051

TECHNISCHE EIGENSCHAPPEN VOOR XP 30B (INOX)



Model	XP 30B	XP 30B INOX
Voeding	BUS 2easy, met 2 niet-gepolariseerde draden $\overline{\text{---}}$	BUS 2easy, met 2 niet-gepolariseerde draden $\overline{\text{---}}$
Max. reikwijdte	30 m	30 m
Installatie	opbouw / kolom	opbouw / kolom
Beschermingsgraad	IP54	IP54
Uitlijning	Automatisch	Automatisch
Hoek aut. uitlijning	$\pm 7^\circ$ (20m) $\pm 13,5^\circ$ (5m)	$\pm 7^\circ$ (20m) $\pm 13,5^\circ$ (5m)
Afmetingen (BxDxH)	55,4 x 21,5 x 78,4 mm	55,4 x 21,5 x 78,4 mm
Stroomopname	Rx (25 mA) + Tx (15 mA)	Rx (25 mA) + Tx (15 mA)
Omgevingstemperatuur	-20°C \div +55°C	-20°C \div +55°C

Model	Omschrijving	Artikelcode
XP 30B	Opbouw fotocel	785106
XP 30B INOX	Opbouw fotocel	7851061

INSTALLATIETOEBEHOREN



Aluminium kolom
(hoogte 500 mm),
incl. adapter **
401070



Aluminium kolom
(hoogte 1000 mm),
incl. adapter **
401075



Aluminium kolom dubbel
(hoogte 1000 mm),
incl. 2 adapters **
401080



Funderingsplaatje voor
aluminium kolom
401070 / 401075 / 401080
737100



XP30-opbouwadapter bij
montage op muur i.c.m.
externe buis - per stuk *
401064

* opm. : voor installatie XP 30 fotocel op muur met externe / inbouwbuis, adapter 401064 bijbestellen.

** opm. : de nieuwe alu kolommen bevatten eveneens dubbelzijdige installatie-adapter(s) voor alle toebehoren (XP20 / XP30, XKP, XTRR / XKPR / XTR B)

2.2 VASTE CONTROLE-EENHEID VOOR VASTE WEERSTANDSLIJST XS

CN 60 E



TECHNISCH EIGENSCHAPPEN

Model	CN 60 E
Beheer	tot 2 x 4 weerstandslijsten 8,2Kohm in parallel keuze aantal weerstandslijsten d.m.v. dip-switches
Eigenschappen	Test input Signaliserings LEDs Voorzien voor montage op DIN-rail
Beschermingsgraad	IP20
Omgevingstemperatuur	-20°C ÷ + 55°C

Model	Omschrijving	Artikelcode
CN 60 E	Vaste controle-eenheid voor weerstandslijsten XS	785200

4. OPTISCHE VEILIGHEIDSLIJSTEN

Model	Omschrijving	Artikelcode
OSE-C 2300	Stuureenheid 230 V / 2 kanalen / veiligheidscat. 3 / in huiszng IP 65	12204703229
OSE-C 5024	Stuureenheid 24 V AC/DC / 4 kanalen / veiligheidscat. 3 / montage op DIN-rail	12204703226
OSE-T 6513	Zender IR (IP 68), met kabel 6,5 m (diam. 11 mm)	12204703225
OSE-R 6506	Ontvanger IR (IP 68), met kabel 3 m (diam. 11 mm)	12204703224
OSE-P 2040	Veiligheidslijst voor OSE (20x40 mm), sensor diam. 11 mm per m	12204703221
OSE-P 2530	Veiligheidslijst voor OSE (25x30 mm), sensor diam. 11 mm per m	12204703214
OSE-B 3518	Eindstop voor OSE-P 2040 of 2530	12204703213
ALU 2509	Profiel voor veiligheidslijst OSE-P 2530 of 2040 L=2,5 m	12204703105
	Schuin alu profiel voor veiligheidslijst OSE-P 2530 L=3,0 m	12204814001
OSPK 4	Spiraalkabel voor aansluiting optische strip op sectionaalpoorten L= 3,0 tot 6 m	12204703400

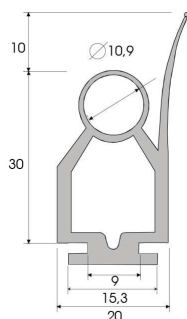

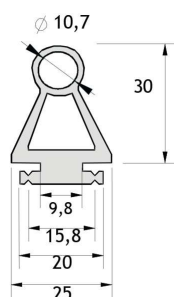

OSE-P 2040
12204703221











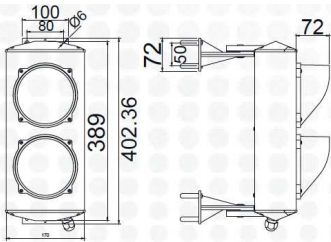

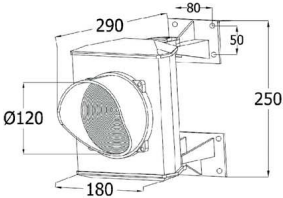
OSE-P 2530
12204703214

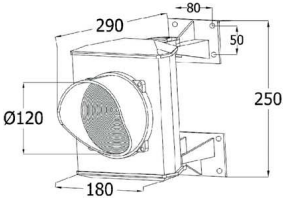
WAARSCHUWINGSLAMPEN EN VERKEERSLICHTEN

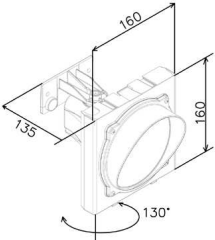
Model	Omschrijving	Artikelcode
	XLED : LED-waarschuwinglamp met interne antenne 433-868 MHz (excl. RG58 kabel van max. 5m lengte voor verbinding met de ontvanger) Afm.135x165x55mm - IP54 - aansluitspanning op 230VAC-115VAC-24VAC/DC	410029
	Waarschuwinglamp XL 24L enkel voor garagedeuropeaners D600, D700 HS, D1000, 24 V technologie met LED, opbouw	410017

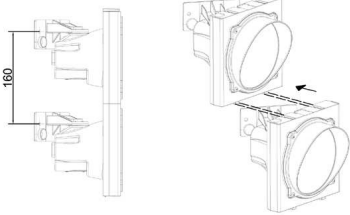
MODULAIRE VERKEERSLICHTEN MET LED-TECHNOLOGIE

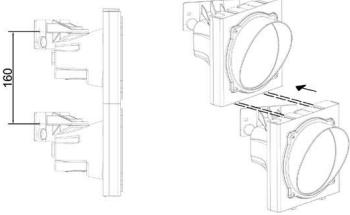
Model	Omschrijving	Artikelcode
 	R2 LED 24V : dubbel rood/groen LED verkeerslicht in alu huizing, diam. 120 mm (24V) - IP54	12204725005
 	ASF50 L1 RV 230 LED verkeerslicht 230V , in alu huizing, met 1 twin color lens rood/groen, diam. 120 mm (25 rode & 25 groene LEDs) - IP65	12204725158
 	ASF50 L1 RV 24 LED verkeerslicht 24V , in alu huizing, met 1 twin color lens rood/groen, diam. 120 mm (25 rode & 25 groene LEDs) - IP65	12204725153
 	Rood verkeerslicht (LED), diam. 125 mm / modulaire (230V / 24V AC-DC) - IP65	12204725006
 	Oranje verkeerslicht (LED), diam. 125 mm / modulaire (230V / 24V AC-DC) - IP65	12204725007
 	Groen verkeerslicht (LED), diam. 125 mm / modulaire (230V / 24V AC-DC) - IP65	12204725008

FAAC BENELUX WEBSITE

Op zoek naar technische of commerciële informatie?

Neem dan vlug een kijkje op onze vernieuwde website!

WWW.FAACBENELUX.COM

The screenshot shows the FAAC Benelux website's product page. At the top, there is a navigation bar with the FAAC logo and links for 'BEDRIJF', 'PRODUCTEN', 'HANDLEIDINGEN & BROCHURES', 'NIEUWS', 'BUSINESS PORTAL', 'VACATURES', and 'CONTACTEER ONS'. Below the navigation bar, the page title is 'ONZE PRODUCTEN'. A sub-header reads: 'Heeft u of uw klant need aan een oplossing voor het automatiseren van hun toegangen of doorgangen? Bekijk hieronder ons aanbod aan automatische systemen.' The main content area features eight product categories, each with a representative image and a 'Bekijk producten' button:

- Draaihek & draaiport aandrijvingen
- Schuifhek aandrijvingen
- Rolluik & zonwering aandrijvingen
- Garagepoort aandrijvingen
- Industriële poort aandrijvingen
- Automatische deuren
- Automatische slagbomen
- Verkeerspalen - pollers - bollards

Op zoek naar een speciek FAAC onderdeel en bestelreferentie?

Scan vlug deze QR-code en ontdek de spareparts website!

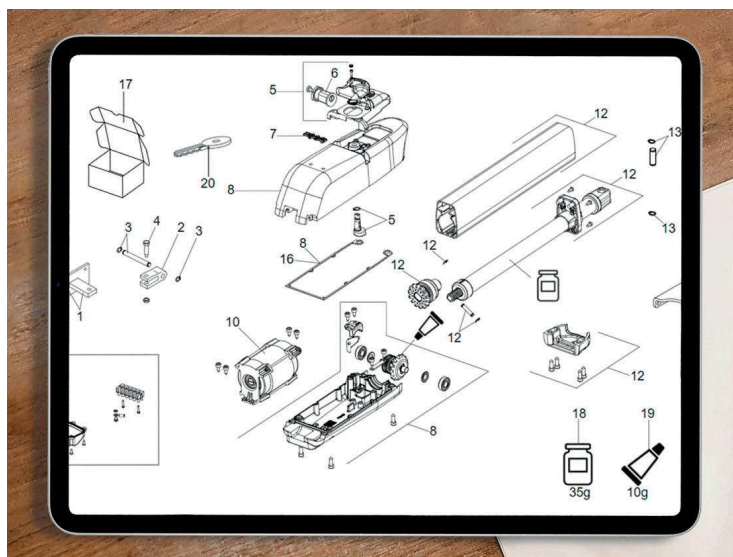

OF 1. Surf naar onze website

WWW.FAACBENELUX.COM

2. klik bovenaan op het menuonderdeel "HANDLEIDINGEN EN BROCHURES"

3. Klik onderaan op: "ONDERDELENLIJST" klik daar op [GA DOOR]

voor brutoprijzen : ga naar de **BUSINESS PORTAL**