

Model 143

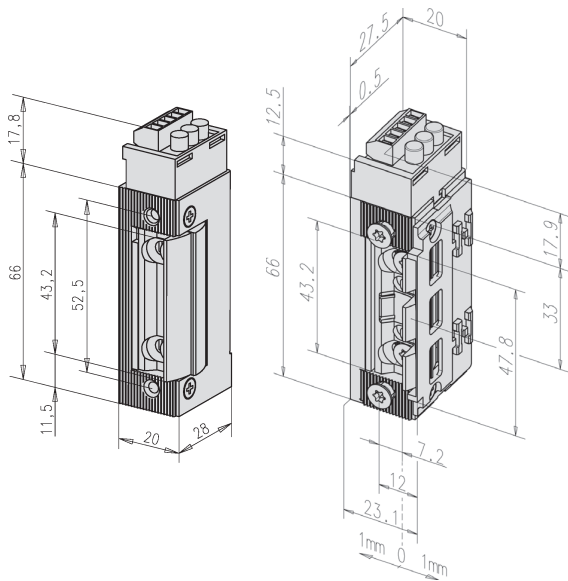

Model 143.13 (ProFix 2)



### effeff beveiligings inbouw deuropeners

Deze deuropener is een getest en goedgekeurd vergrendelingselement voor brandwerende deuren.

#### De voordelen

- Nieuwe aansluittechniek, omsteekbaar
- Spanningsbereik van 12-24V bij AC- en DC-bedrijf
- FaFix en Fix gecombineerd
- Radiusschoot
- Optioneel met vaste dagschoot
- Alle modellen universeel (DR/DL/horizontaal) montagebaar
- Geïntegreerde overspanningsbeveiliging
- Uitwisselbaar met de vorige modelserie 142
- Testcertificaat (MPA Dortmund) P-120389096

#### Technische gegevens

Inbraakwerendheid: FaFix / vaste dagschoot	8.000 N / 10.000 N
Materiaal: behuizing/dagschoot/opschroefstuk	staal/staal/staal
Fix-verstelling	ja
FaFix-verstelbereik (0,5 mm vergrendeling)	4 mm
Dagschoot-inschuifdiepte	6 mm
Inbouwmaten	80 x 21 x 28 mm
Bedrijfstemperatuurbereik	-15 °C tot +40 °C
Inbouw onafhankelijk van de positie	ja
Voorbelastingsontgrendeling model 143 max. in N	150 N
Schakelvermogen terugmeldcontact	24 V / 1 A
Vrijloopdiode	ja
Brandwerend	ja
Duurtest	200.000
Duurtest in fabriek	500.000
Profix	Profix-1 en Profix-2

#### Elektrische gegevens model 143 (spoeluitvoering) bij 20 °C

	12 V	24 V
Nominale bedrijfsspanning	± 1 V	± 2 V
Max. startstroomopname AC/DC (ged. ca. 10 msec)	350 mA	350 mA
Normale stroom continuebedrijf (100%ED)	240 mA	120 mA

Voor elke inbouwsituatie de passende sluitplaat.

Opmerking: sluitplaten in de ProFix 1- en ProFix 2-uitvoering kunnen alleen met deuropeners uit de ProFix 1- of ProFix 2-serie gecombineerd worden.

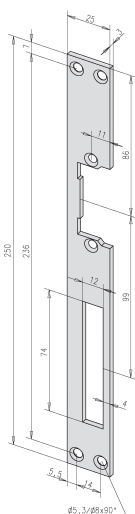

HZ vlakke sluitplaat, RVS, voor de modellen 143

Bestelnr.

-----02135-01

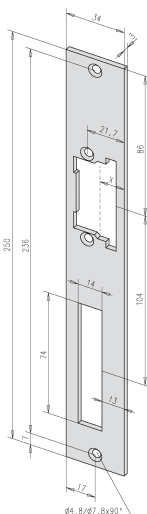

ProFix 1 vlakke sluitplaat, RVS, voor de ProFix 1-modellen (universeel) X-maat 14,5 mm

Bestelnr.

-----52035-01

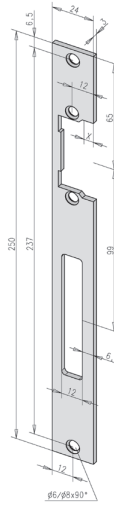

ProFix 2 vlakke sluitplaat, RVS, voor de ProFix 2-modellen (universeel) X-maat 5 mm

Bestelnr. DIN links/DIN rechts

-----69035-01

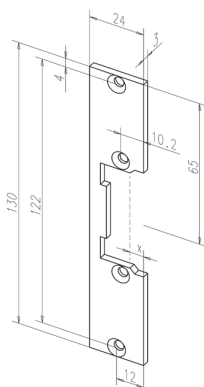

KL vlakke sluitplaat RVS, voor de modellen 143

Bestelnr.

-----09635-01

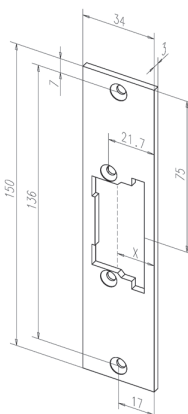

KL Profix-1 vlakke sluitplaat RVS, voor de Profix-1 modellen

Bestelnr.

-----52235-01

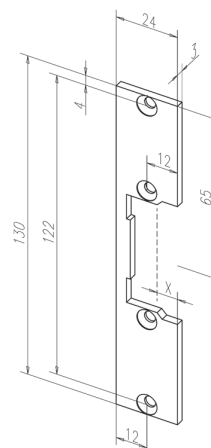

KL Profix-2 vlakke sluitplaat RVS, voor de Profix-2 modellen

Bestelnr. DIN links/DIN rechts

-----68935-01

## Bestelgegevens

Artikelnummer	Artikelnaam	Artikelomschrijving
<b>Model 143</b>		
10033919	143FFHZLRVS-U	Elektrische brandbestendige inbouw deuropener type 143, spanningsloos vergrendeld, met diode, fix, fafix, sluitplaat 021 HZ RVS, 12 of 24V=~, 100% ED, DIN links.
10033920	143FFHZRRVS-U	Elektrische brandbestendige inbouw deuropener type 143, spanningsloos vergrendeld, met diode, fix, fafix, sluitplaat 021 HZ RVS, 12 of 24V=~, 100% ED, DIN rechts.
10033923	143RRFFHZLRVS-U	Elektrische brandbestendige inbouw deuropener type 143, spanningsloos vergrendeld, met diode, met schootsignalering, fix, fafix, sluitplaat 021 HZ RVS, 12 of 24V=~, 100% ED, DIN links.
10033924	143RRFFHZRRVS-U	Elektrische brandbestendige inbouw deuropener type 143, spanningsloos vergrendeld, met diode, met schootsignalering, fix, fafix, sluitplaat 021 HZ RVS, 12 of 24V=~, 100% ED, DIN rechts.
10033927	143FFPF2HZLRVS-U	Elektrische brandbestendige inbouw deuropener type 143, spanningsloos vergrendeld, met diode, fix, fafix, profix2, sluitplaat 690 HZ RVS, 12 of 24V=~, 100% ED, DIN links.
10033928	143FFPF2HZRRVS-U	Elektrische brandbestendige inbouw deuropener type 143, spanningsloos vergrendeld, met diode, fix, fafix, profix2, sluitplaat 690 HZ RVS, 12 of 24V=~, 100% ED, DIN rechts.
10033931	143RRFFPF2HZLRVS-U	Elektrische brandbestendige inbouw deuropener type 143, spanningsloos vergrendeld, met diode, met schootsignalering, fix, fafix, profix2, sluitplaat 690 HZ RVS, 12 of 24V=~, 100% ED, DIN links.
10033932	143RRFFPF2HZRRVS-U	Elektrische brandbestendige inbouw deuropener type 143, spanningsloos vergrendeld, met diode, met schootsignalering, fix, fafix, profix2, sluitplaat 690 HZ RVS, 12 of 24V=~, 100% ED, DIN rechts.
10033921	143FFKLRVS-U	Elektrische brandbestendige inbouw deuropener type 143, spanningsloos vergrendeld, met diode, fix, fafix, sluitplaat 096 KL RVS, 12 of 24V=~, 100% ED, DIN links.
10033922	143FFKLRVS-U	Elektrische brandbestendige inbouw deuropener type 143, spanningsloos vergrendeld, met diode, fix, fafix, sluitplaat 096 KL RVS, 12 of 24V=~, 100% ED, DIN rechts.
10033925	143RRFFKLRVS-U	Elektrische brandbestendige inbouw deuropener type 143, spanningsloos vergrendeld, met diode, met schootsignalering, fix, fafix, sluitplaat 096 KL RVS, 12 of 24V=~, 100% ED, DIN links.
10033926	143RRFFKLRVS-U	Elektrische brandbestendige inbouw deuropener type 143, spanningsloos vergrendeld, met diode, met schootsignalering, fix, fafix, sluitplaat 096 KL RVS, 12 of 24V=~, 100% ED, DIN rechts.
10033929	143FFPF2KLRVS-U	Elektrische brandbestendige inbouw deuropener type 143, spanningsloos vergrendeld, met diode, fix, fafix, profix2, sluitplaat 689 KL RVS, 12 of 24V=~, 100% ED, DIN links.
10033930	143FFPF2KLRVS-U	Elektrische brandbestendige inbouw deuropener type 143, spanningsloos vergrendeld, met diode, fix, fafix, profix2, sluitplaat 689 KL RVS, 12 of 24V=~, 100% ED, DIN rechts.
10033933	143RRFFPF2KLRVS-U	Elektrische brandbestendige inbouw deuropener type 143, spanningsloos vergrendeld, met diode, met schootsignalering, fix, fafix, profix2, sluitplaat 689 KL RVS, 12 of 24V=~, 100% ED, DIN links.
10033934	143RRFFPF2KLRVS-U	Elektrische brandbestendige inbouw deuropener type 143, spanningsloos vergrendeld, met diode, met schootsignalering, fix, fafix, profix2, sluitplaat 689 KL RVS, 12 of 24V=~, 100% ED, DIN rechts.